



**SureFlow™**  
TECHNOLOGY



## HeatSeal H212/H312 with SureFlow™ Technology

- Ⓒ *Instruction Manual*
- Ⓕ *Manuel d'utilisation*
- Ⓓ *Bedienungsanleitung*
- Ⓘ *Manuale d'istruzioni*
- Ⓖ *Gebruiksaanwijzing*
- Ⓔ *Manual de instrucciones*
- Ⓗ *Manual de Instruções*
- Ⓙ *Kullanım Kılavuzu*
- ⒼⓇ *Οδηγίες*
- ⒹⓀ *Brugsvejledning*
- ⒻⒾ *Käyttöopas*
- ⒼⓃ *Bruksanvisning*
- Ⓔ *Bruksanvisning*
- ⒽⒻ *Instrukcja obsługi*
- ⒸⓏ *Návod k obsluze*
- Ⓕ *Használati útmutató*
- ⒼⓇ *Руководство по эксплуатации*



ATTENTION

To register and activate  
the warranty go to  
[www.accoeuropa.com](http://www.accoeuropa.com)

**SureFlow™**  
TECHNOLOGY

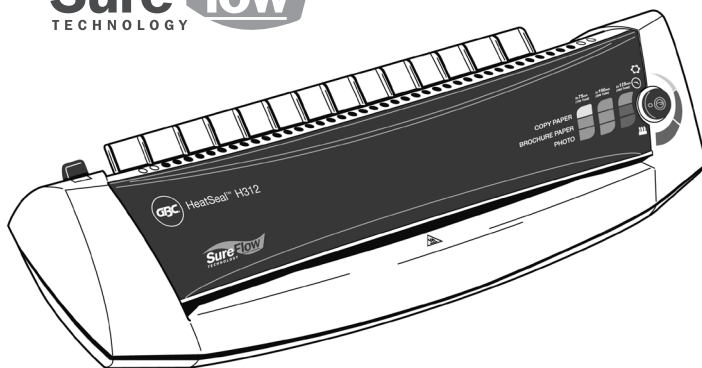
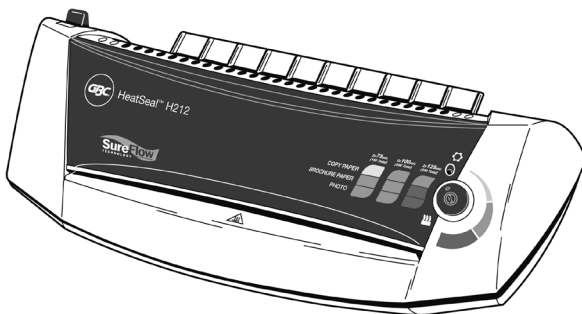

<b>English</b>	<b>4</b>
<b>Français</b>	<b>6</b>
<b>Deutsch</b>	<b>8</b>
<b>Italiano</b>	<b>10</b>
<b>Nederlands</b>	<b>12</b>
<b>Español</b>	<b>14</b>
<b>Português</b>	<b>16</b>
<b>Türkçe</b>	<b>18</b>
<b>Ελληνικά</b>	<b>20</b>
<b>Dansk</b>	<b>22</b>
<b>Suomi</b>	<b>24</b>
<b>Norsk</b>	<b>26</b>
<b>Svenska</b>	<b>28</b>
<b>Polski</b>	<b>30</b>
<b>Česky</b>	<b>32</b>
<b>Magyar</b>	<b>34</b>
<b>Русский</b>	<b>36</b>

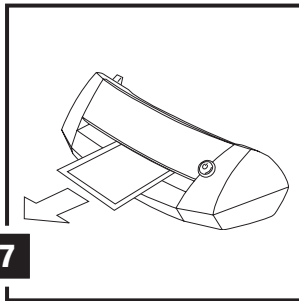
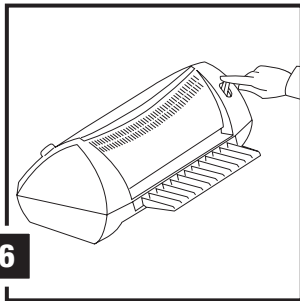
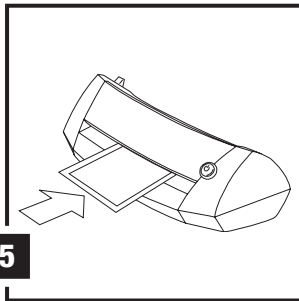
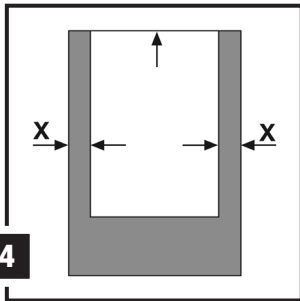
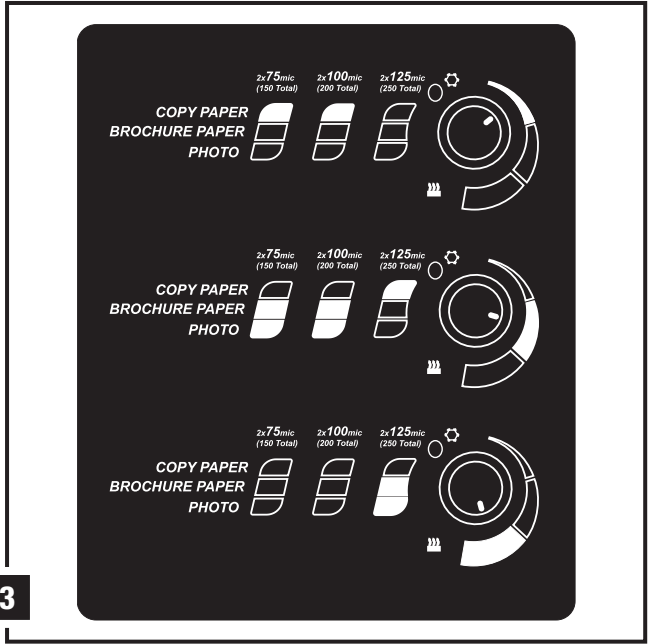
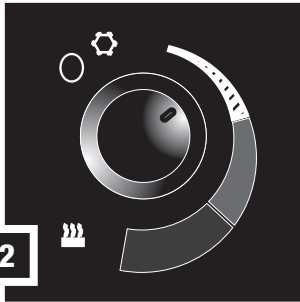
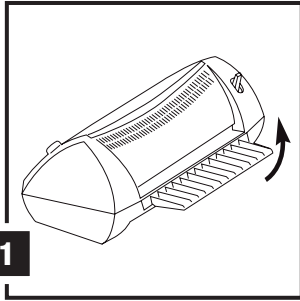



## Safety instructions



YOUR SAFETY AS WELL AS THE SAFETY OF OTHERS IS IMPORTANT TO ACCO BRANDS EUROPE. IN THIS INSTRUCTION MANUAL AND ON THE PRODUCT ARE IMPORTANT SAFETY MESSAGES. READ THESE MESSAGES CAREFULLY.



**THE SAFETY ALERT SYMBOL PRECEDES EACH SAFETY MESSAGE IN THIS INSTRUCTION MANUAL.**

**THIS SYMBOL INDICATES A POTENTIAL PERSONAL SAFETY HAZARD THAT COULD HURT YOU OR OTHERS, AS WELL AS CAUSE PRODUCT DAMAGE OR PROPERTY DAMAGE.**

**THIS WARNING IS FOUND ON THE PRODUCT.**

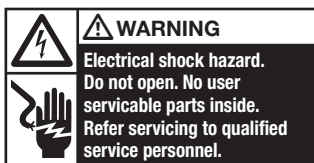

This safety message means that you could be seriously hurt or killed if you open the product and expose yourself to hazardous voltage.

The following ISO and IEC symbols appear on this product, and their meanings are as follows:



On / Off



Cold



Release



Heat

## Special notice

Thank you, for your recent purchase of a GBC Pouch Laminator. Your new laminator may emit a slight odour during the initial stage of operation. It is normal and will diminish after several hours of operation.

## Cleaning



**Caution:** Unplug this product before cleaning.

- Wipe exterior only with a damp cloth. Do not use detergents or solvents.
- Do not use aerosol dusters or cleaners.
- Do not spray anything into the machine.

## Specifications

	GBC HeatSeal H212	GBC HeatSeal H312
<b>Electrical</b>	230V / 50Hz / 2Amps / 500W	230V / 50Hz / 2Amps / 500W
<b>Machine Dimensions</b>	400 x 173 x 117.5mm	476x173x117mm
<b>Machine Weight</b>	3.1kg	3.9kg
<b>Maximum Pouch Width</b>	241mm	318mm
<b>Maximum Pouch Thickness</b>	2 x 125 mic (Total 250)	2 x 125 mic (Total 250)
<b>Maximum Thru-put Thickness</b>	0.8mm	0.8mm
<b>Warm-Up Time (2 x 75 mic)</b>	5 minutes	5 minutes

## Important safeguards



**WARNING: FOR YOUR PROTECTION DO NOT CONNECT THE POUCH LAMINATOR TO ELECTRICAL POWER UNTIL YOU READ THESE INSTRUCTIONS COMPLETELY. KEEP THESE INSTRUCTIONS IN A CONVENIENT LOCATION FOR FUTURE REFERENCE. TO GUARD AGAINST INJURY, THE FOLLOWING BASIC SAFETY PRECAUTIONS MUST BE OBSERVED IN THE SET-UP AND USE OF THIS PRODUCT.**

## General safeguards

- Use the unit only for its intended purposes of laminating documents.
- Do not place anything in the throat opening of the laminator other than pouches/documents.
- Place unit on a secure, stable work area to prevent the unit from falling and possibly causing personal injury and damage to the unit.
- Follow all warnings and instructions marked on the unit.
- The socket outlet shall be installed near the equipment and shall be easily accessible.
- Do not attempt single side lamination, this will destroy the laminator.
- Do not block the vent slots, this will cause the laminator to overheat.

## Electrical safeguards

- The unit must be connected to a supply voltage corresponding to the electrical rating shown on the unit.
- Unplug the unit before moving it, or when it is not in use for an extended period of time.
- Do not operate with a damaged supply cord or plug. Do not alter the attachment plug. The plug is configured for the appropriate electrical supply.
- Do not overload electrical outlets beyond their capacity; fire or electrical shock could result.
- The unit is intended for indoor use only.
- Never push objects through the cabinet slots. Do not spill liquid of any kind on this product.
- Close supervision is required when this product is used near children.

## Service

- Do not attempt to service or repair the pouch laminator yourself. Unplug the unit and contact an authorised ACCO Brands Europe service representative for any required repairs.

**Important:** Before operating your new laminator, **lift up the exit tray** located at the rear of the machine and lock it in place (**fig. 1**).

## Operation, hot lamination

- 1 Connect power cord to appropriate power source.
- 2 **Push the power button** to turn the power "ON" (fig. 2). The indicator will glow red.
- 3 Using the lamination guidelines (fig. 3), select the appropriate temperature setting for the pouch gauge thickness and material you are laminating.
  - If the laminated item appears to be cloudy, it means that the laminator temperature is not hot enough. Allow the laminator to heat for a few more minutes then run the pouch through again.
  - If the laminated item is wavy, the TEMPERATURE is too hot. Verify temperature selector is set at the appropriate temperature.
  - Always allow sufficient time for the laminator to adjust to changes in temperature setting.
- 4 A series of four beeps will be heard when laminator reaches operating temperature.
- 5 Position the document to be laminated into a GBC laminating pouch, so that the document is aligned to the folded sealed edge and the right and left borders are equal (fig. 4).
- 6 Insert the pouch and its contents straight into the machine, **leading with the folded edge**.
- 7 The laminated item will automatically exit the rear of the machine. After the pouch has stopped moving, immediately place it on a flat surface to cool for one minute before handling (fig. 5).
- 8 If you have finished laminating, push the switch to turn "OFF" the machine.

**DO NOT LAMINATE AN EMPTY POUCH**

## Operation, cold lamination

- 1 Connect power cord to appropriate power source.
- 2 Rotate the temperature dial to the "cold" position (fig. 2). 
- 3 **Push the power button** to turn the power "ON" (fig. 2), the indicator light will glow red.
- 4 A series of four beeps will be heard when the laminator is ready to use.
- 5 Use and laminate your GBC cold pouch.  
(Pressure sensitive—non-thermal laminating pouch)

## Release lever

How to use the release lever.

- 1 If pouch jams or is fed improperly, turn off the laminator immediately.
- 2 Press the release lever down to release the motor from the rollers (fig. 6).
- 3 Pull your document back out of the laminator while pressing the release lever down (fig. 7).
- 4 Clean the rollers by running the cleaning sheet supplied with the laminator through the machine 2 or 3 times in the hot operation mode (red zone on temperature dial). If you do not have this sheet, use a similar cardboard sheet that fits the width of the laminator.
- 5 Continue laminating.

## Helpful lamination hints

- 1 **Temperature setting Guidelines:**  
When laminating thin paper with light ink coverage, set the temperature dial at the low end of the range. Thick paper and heavy ink coverage require higher settings. Temperature settings will vary due to the finish, chemistry and heat absorption properties of the material being laminated.
- 2 Before laminating important or unique documents always run a test pouch through the laminator using a similar type document.
- 3 Do not attempt to do single sided lamination. This will destroy the laminator.
- 4 As soon as the lamination is completed, remove from the rear of the machine and place on a cool flat surface for cooling to prevent the pouch from curling.
- 5 Do not block the vent slots, this will cause the laminator to overheat.

## Guarantee

Operation of this machine is guaranteed for two years from date of purchase, subject to normal use. Within the guarantee period, ACCO Brands Europe will at its own discretion either repair or replace the defective machine free of charge. Defects due to misuse or use for inappropriate purposes are not covered under the guarantee. Proof of date of purchase will be required. Repairs or alterations made by

persons not authorised by ACCO Brands Europe will invalidate the guarantee. It is our aim to ensure that our products perform to the specifications stated. This guarantee does not affect the legal rights which consumers have under applicable national legislation governing the sale of goods.

Register this product online at [www.accoeuropa.com](http://www.accoeuropa.com)



## Consignes de sécurité



ACCO BRANDS EUROPE SE SOUCIE DE VOTRE SÉCURITÉ AINSI QUE DE CELLE DES AUTRES. DES MESSAGES DE SÉCURITÉ IMPORTANTS SONT DONNÉS DANS CE MANUEL D'INSTRUCTION ET SUR LE PRODUIT. VEUILLEZ LES LIRE ATTENTIVEMENT.



**CE SYMBOLE D'AVERTISSEMENT PRÉCÈDE CHAQUE MESSAGE DE SÉCURITÉ DONNÉ DANS CE MANUEL.**

**IL INDIQUE UN DANGER POTENTIEL SUSCEPTIBLE DE PROVOQUER DES BLESSURES PERSONNELLES AINSI QUE DES DOMMAGES AU PRODUIT OU À D'AUTRES BIENS MATÉRIELS.**

L'AVERTISSEMENT SUIVANT SE TROUVE SUR LE PRODUIT.



Ce message d'avertissement signifie que vous risquez de vous blesser sérieusement ou de vous tuer si vous ouvrez le produit et vous exposez à une tension dangereuse.

Les symboles ISO et CEI suivants apparaissent sur l'appareil et ont la signification suivante :



Marche/Arrêt



À froid



Éjection



À chaud

## Note spéciale

Nous vous remercions d'avoir acheté une plastifieuse à pochettes GBC. Il est possible qu'elle émette au début une légère odeur, qui s'atténuera après quelques heures de fonctionnement.

## Nettoyage



**Précaution :** Débranchez cet appareil avant de le nettoyer.

- Essayez l'extérieur uniquement avec un linge humide. N'utilisez ni détergents, ni dissolvants.
- N'utilisez pas de bombe aérosol dépolissante ou nettoyante.
- Ne pulvérisez aucun produit dans l'appareil.

## Consignes de sécurité importantes



**AVERTISSEMENT : POUR VOTRE PROTECTION, NE BRANCHEZ PAS LA PLASTIFIEUSE À UNE PRISE ÉLECTRIQUE AVANT D'AVOIR LU L'INTÉGRALITÉ DES INSTRUCTIONS CI-APRÈS. CONSERVEZ CES INSTRUCTIONS DANS UN ENDROIT FACILE D'ACCÈS POUR TOUTE RÉFÉRENCE ULTÉRIEURE. POUR ÉVITER TOUT ACCIDENT, IL EST INDISPENSABLE DE RESPECTER RIGOREUSEMENT LES CONSIGNES DE SÉCURITÉ DE BASE SUIVANTES LORS DE L'INSTALLATION ET DE L'UTILISATION DE CE PRODUIT.**

## Consignes de sécurité générales

- Utilisez cet appareil uniquement pour plastifier des documents.
- Ne placez aucun objet dans la fente d'entrée de l'appareil à part les pochettes/documents à plastifier.
- Placez l'appareil sur une surface de travail stable et sûre afin qu'il ne puisse pas tomber, ni s'endommager, ni provoquer des blessures personnelles.
- Respectez tous les avertissements et instructions indiqués sur l'appareil.
- L'appareil doit être installé à proximité d'une prise de courant facilement accessible.
- N'essayez pas d'effectuer une plastification sur une seule face car vous endommageriez irréparablement la plastifieuse.
- N'obstruez pas les fentes d'aération, au risque de faire surchauffer la plastifieuse.

## Consignes de sécurité électrique

- L'appareil doit être branché à une prise de courant correspondant à la tension précisée sur l'appareil.
- Débranchez l'appareil avant de le déplacer ou en cas d'inutilisation pendant longtemps.
- N'utilisez pas l'appareil si le cordon d'alimentation ou la fiche est endommagée. Ne modifiez pas la fiche du cordon d'alimentation. La fiche est configurée pour une alimentation électrique spécifique.
- Ne surchargez pas les prises électriques au-delà de leur capacité, au risque de causer un incendie ou de subir un choc électrique.
- Cet appareil est destiné uniquement à un usage intérieur.
- N'insérez jamais d'objets à travers les fentes de la carrosserie de l'appareil. Ne répandez aucun liquide sur cet appareil.
- Une surveillance étroite est nécessaire en cas d'utilisation à proximité d'enfants.

## Dépannage

- N'essayez pas d'entretenir ou de réparer vous-même cette plastifieuse. Débranchez l'appareil et contactez un représentant ACCO Brands Europe agréé pour toute réparation requise.

## Spécifications

	GBC HeatSeal H212	GBC HeatSeal H312
Alimentation électrique	230 V / 50 Hz / 2 A / 500 W	230 V / 50 Hz / 2 A / 500 W
Dimensions de l'appareil	400 x 173 x 117,5 mm	476 x 173 x 117 mm
Poids de l'appareil	3,1 kg	3,9 kg
Largeur de pochette maximale	241 mm	318 mm
Épaisseur de pochette maximale	2 x 125 microns (total 250)	2 x 125 microns (total 250)
Épaisseur maximale pochette et document	0,8 mm	0,8 mm
Durée de préchauffage (2 x 75 microns)	5 minutes	5 minutes

**Important !** Avant d'utiliser votre nouvelle plastifieuse, **soulevez le plateau de réception** situé à l'arrière de l'appareil et enclenchez-le (fig. 1).

## Plastification à chaud

- 1 Branchez le cordon d'alimentation à une prise secteur appropriée.
- 2 **Appuyez sur le bouton de mise en marche** pour mettre l'appareil sous tension (fig. 2). Le voyant lumineux devient rouge.
- 3 Sélectionnez le réglage de température adapté à l'épaisseur de la pochette et au papier à plastifier en consultant les indications données (fig. 3).
  - Si la pochette plastifiée n'est pas complètement transparente, c'est que la température de plastification n'est pas assez élevée. Laissez l'appareil chauffer pendant quelques minutes supplémentaires, puis repassez-y le document.
  - Si le document plastifié est ondulé, c'est que la TEMPÉRATURE est trop chaude. Vérifiez que le sélecteur de température est réglé sur la température appropriée.
  - Attendez toujours un temps suffisant pour que la plastifieuse s'adapte au changement de réglage de température.
- 4 L'appareil émet une série de quatre bips sonores lorsqu'il atteint la température voulue.
- 5 Placez votre document dans une pochette à plastifier GBC en veillant à ce que le document soit bien aligné contre le bord collé de la pochette et en centrant parfaitement le document sur la largeur (fig. 4).
- 6 Insérez la pochette et son contenu dans la plastifieuse, le **bord collé en premier**.
- 7 Le document plastifié sort automatiquement à l'arrière de l'appareil. Dès que la pochette s'immobilise, placez-la sur une surface plate pour la laisser refroidir pendant une minute avant toute manipulation (fig. 5).
- 8 Lorsque vous avez fini la plastification, éteignez l'appareil à l'aide du bouton d'arrêt.

**NE PAS INSERER DE POCLETTE VIDE DANS LA MACHINE.**

## Plastification à froid

- 1 Branchez le cordon d'alimentation à une prise secteur appropriée.
- 2 Réglez le sélecteur de température sur la position à froid (fig. 2) .
- 3 **Appuyez sur le bouton de mise en marche** pour mettre l'appareil sous tension (fig. 2) ; le voyant lumineux devient rouge.
- 4 L'appareil émet une série de quatre bips sonores lorsqu'il est prêt à l'emploi.
- 5 Utilisez une pochette à froid GBC (pochette sensible à la pression, permettant la plastification sans chaleur)

## Levier d'éjection

Comment utiliser le levier d'éjection.

- 1 En cas de bourrage ou de mauvaise insertion de la pochette, éteignez immédiatement la plastifieuse.
- 2 Abaissez le levier d'éjection pour que le moteur se sépare des rouleaux (fig. 6).
- 3 Retirez le document de la plastifieuse, tout en appuyant sur le levier d'éjection (fig. 7).
- 4 Nettoyez les rouleaux en faisant passer dans la plastifieuse, 2 ou 3 fois, la feuille de nettoyage fournie avec l'appareil, en mode de plastification à chaud (zone rouge du sélecteur de température). En l'absence de feuille de nettoyage, utilisez une feuille cartonnée similaire adaptée à la largeur de la plastifieuse.
- 5 Reprenez la plastification.

## Conseils utiles de plastification

- 1 **Instructions de réglage de température :**  
En cas de plastification de papier fin peu encré, sélectionnez une température basse. Un papier épais fortement encré requiert une température plus élevée. Le réglage de température dépend de la finition, de la composition chimique et des propriétés d'absorption de chaleur du support à plastifier.
- 2 Avant la plastification de documents importants ou uniques, effectuez toujours un essai à l'aide d'un type de document similaire.
- 3 N'essayez pas de plastifier une seule face. Cela entraînerait la destruction de la plastifieuse.
- 4 Dès la fin de la plastification, retirez le document plastifié à l'arrière de l'appareil et laissez-le refroidir sur une surface plate et froide afin d'empêcher la pochette de se recourber.
- 5 N'obstruez pas les fentes d'aération, au risque de faire surchauffer la plastifieuse.

## Garantie

Le fonctionnement de cet appareil est garanti pendant deux ans à partir de la date d'achat, sous réserve d'un usage normal. Pendant la période de garantie, ACCO Brands Europe décidera, à son gré, de réparer ou de remplacer gratuitement l'appareil défectueux. Les défauts dus à un usage abusif ou un usage à des fins non appropriées ne sont pas couverts par cette garantie. Une preuve de la date d'achat sera exigée. Les réparations ou modifications effectuées par des personnes

Enregistrez ce produit en ligne à [www.accoeurope.com](http://www.accoeurope.com)

non autorisées par ACCO Brands Europe annuleront la garantie. Notre objectif est d'assurer le bon fonctionnement de nos produits conformément aux spécifications précisées. Cette garantie ne compromet pas les droits légaux des consommateurs au titre de la législation nationale en vigueur régissant la vente des biens de consommation.



## Sicherheitsanweisungen



IHRE SICHERHEIT SOWIE DIE SICHERHEIT ANDERER IST ACCO BRANDS EUROPE EIN WICHTIGES ANLIEGEN. IN DIESER ANLEITUNG UND AUF DEM PRODUKT FINDEN SIE WICHTIGE SICHERHEITSHINWEISE. LESEN SIE DIESE HINWEISE SORGFÄLTIG.



**IN DIESER ANLEITUNG STEHT DAS SICHERHEITS-WARNSYMBOL VOR JEDEM SICHERHEITSHINWEIS.**

**DIESES SYMBOL KENNZEICHNET SOWOHL HINWEISE, BEI DENEN NICHTBEACHTUNG VERLETZUNGSGEFAHR BESTEHT, ALS AUCH SOLICHE, DIE AUF POTENZIELLE PRODUKT- UND SACHBESCHÄDIGUNG AUFMERKSAM MACHEN.**

DIE FOLGENDE WARNUNG BEFINDET SICH AUF DEM PRODUKT.



Dieser Hinweis bedeutet, dass bei Öffnen des Geräts Stromschlag- und damit die Gefahr schwerer Verletzungen oder sogar Todesgefahr besteht.

Auf diesem Produkt sind ISO- und IEC-Symbole zu finden. Sie bedeuten Folgendes:



Ein/Aus



Kalt



Entriegelungshebel



Heiß

## Besonderer Hinweis

Vielen Dank für den Kauf dieses GBC-Taschenlaminiengeräts. Während der ersten Betriebsphase Ihres neuen Laminiengeräts werden Sie eventuell einen leichten Geruch bemerken. Dieser ist unbedenklich und verliert sich nach mehreren Betriebsstunden wieder.

## Reinigung



**Achtung:** Der Stecker des Geräts muss vor dem Reinigen aus der Steckdose gezogen werden.

- Das Gerät lediglich außen mit einem feuchten Tuch abwischen. Keine Reinigungs- oder Lösungsmittel verwenden.
- Keine Sprühreiniger oder Druckluftsprays verwenden.
- Nichts in das Gerät hineinsprühen.

## Wichtige Sicherheitsvorkehrungen



**ACHTUNG: ZU IHRER EIGENEN SICHERHEIT SOLLTEN SIE DAS LAMINIERGERÄT ERST NACH DEM VOLLSTÄNDIGEN DURCHLESEN DIESER ANWEISUNGEN AN EINE STROMQUELLE ANSCHLIEßEN. BEWAHREN SIE DIESE ANWEISUNGEN ZUM SPÄTEREN NACHSCHLAGEN IN DER NÄHE DES GERÄTS AUF. ALS VORSICHTSMASSNAHME SIND DIE FOLGENDEN GRUNDLEGENDEN SICHERHEITSVORKEHRUNGEN BEIM AUFSTELLEN UND VERWENDEN DIESES PRODUKTS EINZUHALTEN.**

## Allgemeine Vorsichtsmaßnahmen

- Verwenden Sie das Gerät lediglich für den vorgesehenen Zweck, also zum Laminiieren von Dokumenten.
- Führen Sie nie etwas anderes als Laminiertaschen/Dokumente in die Einführöffnung des Geräts ein.
- Stellen Sie das Gerät auf einer sicheren, stabilen Arbeitsfläche auf, um ein Herunterfallen des Geräts und Verletzungen sowie eine Beschädigung des Geräts auszuschließen.
- Befolgen Sie alle auf dem Gerät angegebenen Warnungen und Anweisungen.
- Das Gerät sollte in der Nähe der Steckdose aufgestellt werden, und die Steckdose stets gut zugänglich sein.
- Versuchen Sie nie, nur eine Seite eines Dokuments zu laminiieren. Dies verursacht eine Beschädigung des Geräts.
- Die Lüftungsschlitze dürfen nicht blockiert werden, damit das Gerät nicht überhitzt.

## Elektrische Sicherheit

- Das Gerät muss an eine geeignete Stromquelle (s. Hinweis auf dem Gerät) angeschlossen werden.
- Der Stecker des Geräts muss aus der Steckdose abgezogen werden, bevor das Gerät umgestellt wird, oder wenn es längere Zeit nicht verwendet wird.
- Das Gerät darf nicht mit einem beschädigten Kabel oder Stecker betrieben werden. Der Stecker des Geräts darf nicht verändert werden. Der Stecker ist auf die jeweilige Stromversorgung ausgelegt.
- Steckdosen nicht über ihre Kapazität hinaus belasten, da dies einen Brand oder elektrischen Schlag auslösen könnte.
- Das Gerät ist lediglich für den Betrieb in Innenräumen vorgesehen.
- Schieben Sie nie Gegenstände in die Schlitze des Gehäuses. Es dürfen keine Flüssigkeiten auf dem Gerät verschüttet werden.
- Bei Verwendung des Geräts in der Nähe von Kindern ist eine sorgfältige Beaufsichtigung erforderlich.

## Wartung

- Versuchen Sie nicht, das Laminiengerät selbst zu warten oder instandzusetzen. Ist eine Reparatur erforderlich, ziehen Sie den Gerätestecker aus der Steckdose, und wenden Sie sich an einen autorisierten ACCO Brands Europe-Kundendienst.

## Technische Daten

	GBC HeatSeal H212	GBC HeatSeal H312
Netzanschluss	230 V / 50 Hz / 2 A / 500 W	230 V / 50 Hz / 2 A / 500 W
Geräteabmessungen	400 x 173 x 117,5 mm	476 x 173 x 117 mm
Gerätegewicht	3,1 kg	3,9 kg
Maximale Laminiertaschenbreite	241 mm	318 mm
Maximale Laminiertaschenstärke	2 x 125 µm (insgesamt 250)	2 x 125 µm (insgesamt 250)
Maximale Stärke von Laminiertasche und Dokument	0,8 mm	0,8 mm
Aufwärmzeit (2 x 75 µm)	5 Minuten	5 Minuten

**Wichtiger Hinweis:** Bevor Sie zu laminieren beginnen, **heben Sie die Auffangschale** an der Rückseite des Geräts an und lassen Sie sie in der waagrechten Position einrasten (Abb. 1).

## Betrieb - Heißlaminieren

- Schließen Sie das Netzkabel an eine geeignete Stromquelle an.
  - Drücken Sie die Netzta**ste, um das Gerät einzuschalten (Abb. 2). Die Anzeige leuchtet rot.
  - Wählen Sie anhand der Laminierleitlinien (Abb. 3) die richtige Temperatureinstellung für die Laminierstärkenstärke und das zu laminierende Material.
    - Falls das laminierte Dokument trüb aussieht, bedeutet dies, dass die Temperatur des Laminiergeräts nicht hoch genug ist. Lassen Sie das Gerät einige Minuten aufwärmen und lassen Sie die Laminierstärkenstärke erneut durchlaufen.
    - Falls das laminierte Dokument wellig aussieht, ist die Temperatur zu hoch. Stellen Sie den Temperaturwähler auf eine angemessene Temperatur ein.
    - Warten Sie bei einer Einstellungsänderung immer ab, bis die neue Temperatur erreicht ist.
  - Das Erreichen der Betriebstemperatur wird durch vier Töne hintereinander angezeigt.
  - Legen Sie das Dokument, das Sie laminieren möchten, so in eine GBC-Laminierstärkenstärke, dass das Dokument an der versiegelten Kante anliegt und mit dieser ausgerichtet ist und der rechte und linke Rand gleich groß sind (Abb. 4).
  - Führen Sie Laminierstärkenstärke und Inhalt **mit der versiegelten Kante nach vorn** gerade in das Gerät ein.
  - Der fertig laminierte Artikel wird automatisch an der Rückseite des Geräts ausgegeben. Sobald die Laminierstärkenstärke sich nicht mehr bewegt, muss sie sofort zum Abkühlen eine Minute lang auf einer ebenen Fläche abgelegt werden, bevor sie weiter verwendet wird (Abb. 5).
  - Nach Abschluss des Laminiervorgangs drücken Sie die Taste wieder, um das Gerät auszuschalten.
- FÜHREN SIE KEINE LEERE LAMINIERTASCHE IN DAS GERÄT EIN.**

## Betrieb - Kaltlaminieren

- Schließen Sie das Netzkabel an eine geeignete Stromquelle an.
- Drehen Sie den Temperaturwähler, um auf „Kalt“ einzustellen (Abb. 2). 
- Drücken Sie die Netzta**ste, um das Gerät einzuschalten (Abb. 2). Die Anzeige leuchtet rot.
- Vier Töne hintereinander zeigen an, dass das Laminiergerät betriebsbereit ist.
- Verwenden Sie eine GBC-Kaltlaminierstärkenstärke zum Laminieren (druckempfindlich – nicht zum Heißlaminieren geeignet).

## Entriegelungshebel

Verwenden des Entriegelungshebels

- Bei einem Stau oder wenn die Laminierstärkenstärke nicht richtig eingeführt wurde, schalten Sie das Laminiergerät sofort aus.
- Drücken Sie den Entriegelungshebel nach unten, um den Motor von den Rollen zu entkoppeln (Abb. 6).
- Ziehen Sie das Dokument aus dem Laminiergerät heraus, während Sie den Entriegelungshebel nach unten gedrückt halten (Abb. 7).
- Reinigen Sie die Rollen, indem Sie den mit dem Laminiergerät gelieferten Reinigungskarton zwei- oder dreimal im Heißlaminiermodus (rote Zone des Temperaturwählers) durch das Gerät laufen lassen. Falls Sie diesen Karton nicht haben, verwenden Sie einen ähnlichen Karton, der so breit ist wie das Laminiergerät.
- Setzen Sie den Laminiervorgang fort.

## Tipps zum Laminieren

- Leitlinien für die Temperatureinstellung:**  
Beim Laminieren von dünnem Papier mit einem geringen Tintenanteil stellen Sie den Temperaturwähler auf den unteren Bereich ein. Bei dickem Papier und einem hohen Tintenanteil ist eine höhere Temperatureinstellung erforderlich. Die Temperatureinstellung richtet sich jeweils nach der Beschichtung, der chemischen Zusammensetzung und den Wärmeabsorptionseigenschaften des laminierten Materials.
- Vor dem Laminieren von wichtigen Dokumenten oder Unikaten sollten Sie stets eine Testlaminierstärkenstärke mit einem ähnlichen Dokumenttyp durch das Gerät laufen lassen.
- Versuchen Sie nie, nur eine Seite eines Dokuments zu laminieren. Dabei wird das Laminiergerät beschädigt.
- Sobald der Laminiervorgang beendet ist, legen Sie das laminierte Dokument zum Abkühlen auf einer kühlen, ebenen Fläche ab, um zu verhindern, dass sich die Laminierstärkenstärke wellt.
- Die Lüftungsschlitze dürfen nicht blockiert werden, damit das Gerät nicht überhitzt.

## Gewährleistung

Der Betrieb des Geräts ist bei normaler Verwendung für 2 Jahre ab Kaufdatum gewährleistet. Innerhalb des Gewährleistungszeitraums wird ACCO Brands Europe nach eigenem Ermessen das defekte Gerät entweder kostenlos instandsetzen oder ersetzen. Die Gewährleistung deckt keine Mängel ab, die aufgrund missbräuchlicher Verwendung oder Verwendung für unangemessene Zwecke entstanden sind. Ein Nachweis des Kaufdatums muss vorgelegt werden. Instandsetzungen oder

Änderungen, die durch nicht von ACCO Brands Europe autorisierten Personen vorgenommen werden, setzen die Gewährleistung außer Kraft. Es ist unser Ziel, sicherzustellen, dass die Leistung unserer Produkte den angegebenen technischen Daten entspricht. Diese Gewährleistung stellt keine Einschränkung der nach dem geltenden Kaufvertragsrecht gültigen Rechte des Verbrauchers dar.

Registrieren Sie dieses Produkt online bei [www.accoeurope.com](http://www.accoeurope.com)



## Istruzioni per la sicurezza



PER ACCO BRANDS EUROPE LA VOSTRA SICUREZZA E QUELLA DEGLI ALTRI È IMPORTANTE. ALCUNI IMPORTANTI MESSAGGI RELATIVI ALLA SICUREZZA SONO RIPORTATI IN QUESTO MANUALE DI ISTRUZIONI E SULLA MACCHINA. LEGGETELI CON ATTENZIONE.



**QUESTO SIMBOLO PRECEDE OGNI MESSAGGIO RELATIVO ALLA SALVAGUARDIA DELLA VOSTRA INCOLUMITÀ.**

**ESSO INDICA UN RISCHIO POTENZIALE PER L'OPERATORE O PER TERZI, O UN DANNO POTENZIALE ALLA MACCHINA O AD ALTRI OGGETTI.**

IL SEGUENTE MESSAGGIO SI TROVA SULLA MACCHINA.



Questo messaggio di sicurezza significa che potreste rimanere feriti gravemente o uccisi se aprite la macchina con conseguente esposizione accidentale ad alto voltaggio.

Sul prodotto compaiono i seguenti simboli ISO e IEC che significano:



Accesso/Spento



Freddo



Rimuovere documento



Caldo

## Avvertenza

Grazie per aver acquistato una plastificatrice a pouch GBC. La vostra nuova plastificatrice potrebbe emettere un leggero odore durante la fase iniziale del lavoro. Ciò è assolutamente normale e dovrebbe diminuire dopo alcune ore dall'inizio dell'operazione di plastificazione.

## Pulizia



**Pericolo** – Staccare sempre la spina dalla presa della corrente prima di procedere con la pulizia.

- Pulire la superficie esterna solo con un panno umido. Non utilizzare detersivi o solventi.
- Non usare togliopolvere o detersivi spray.
- Non spruzzare nessuna sostanza all'interno della macchina.

## Caratteristiche tecniche

	GBC HeatSeal H212	GBC HeatSeal H312
<b>Voltaggio</b>	230V / 50Hz / 2 Amps / 500W	230V / 50Hz / 2 Amps / 500W
<b>Dimensioni</b>	400x173x117,5 mm	476x173x117 mm
<b>Peso</b>	3,1 kg	3,9 kg
<b>Larghezza massima della pouch</b>	241 mm	318 mm
<b>Spessore massimo della pouch</b>	2 x 125 mic (totale 250)	2 x 125 mic (totale 250)
<b>Massimo spessore di plastificazione (documento + pouch)</b>	0,8 mm	0,8 mm
<b>Tempo di pre-riscaldamento (2 x 75 mic)</b>	5 min.	5 min.

## Precauzioni importanti



**ATTENZIONE – PER MOTIVI DI SICUREZZA, NON COLLEGARE LA PLASTIFICATRICE ALL'ALIMENTAZIONE ELETTRICA PRIMA DI AVER LETTO COMPLETAMENTE LE ISTRUZIONI. CONSERVARE QUESTE ISTRUZIONI IN UN LUOGO ACCESSIBILE PER OGNI RIFERIMENTO FUTURO. PER PREVENIRE IL PERICOLO DI INCIDENTI, È NECESSARIO OSSERVARE LE PRECAUZIONI RIPORTATE NEI SEGUENTI PARAGRAFI RELATIVI ALL'INSTALLAZIONE ED USO DEL PRODOTTO.**

## Precauzioni generali

- Utilizzare la macchina esclusivamente per le funzioni per cui è stata progettata, ossia per la plastificazione dei documenti.
- Non inserire alcun oggetto diverso dalle pouches o dai documenti nell'imboccatura della plastificatrice.
- Porre la macchina sopra un piano stabile e sicuro onde evitare cadute accidentali che possano causare danni alla persona o alla macchina.
- Osservare tutte le precauzioni ed istruzioni riportate sulla macchina.
- Posizionare la macchina nelle vicinanze di una presa elettrica.
- Non cercare di eseguire plastificazioni su di un solo lato poiché la plastificatrice verrà immediatamente danneggiata.
- Non ostruire le fessure di aerazione della plastificatrice in quanto questo può causare il surriscaldamento della macchina.

## Precauzioni relative all'alimentazione elettrica

- L'unità deve essere collegata ad una tensione di alimentazione corrispondente alle specifiche elettriche riportate sulla macchina.
- Staccare la spina dalla presa di alimentazione prima di spostare la macchina o quando non se ne prevede l'uso per un periodo di tempo prolungato.
- Non utilizzare la macchina se la spina o il cavo di alimentazione è danneggiato. Non modificare la spina di collegamento in quanto è configurata per la sorgente di alimentazione appropriata.
- Non sovraccaricare le prese della corrente oltre la propria capacità poiché questo può causare incendi o pericolo di folgorazione.
- La macchina è stata progettata solamente per l'uso in locali al chiuso.
- Non inserire oggetti nelle fessure della macchina e non versare liquido di alcun tipo su questo prodotto.
- Fare molta attenzione se il prodotto viene utilizzato in presenza di bambini.

## Assistenza

- Si prega di non tentare di effettuare interventi di manutenzione o riparazione da soli. Staccare la macchina dalla presa della corrente e rivolgersi per le riparazioni a un rivenditore o distributore ACCO Brands Europe.

**Importante** – Prima di iniziare ad utilizzare la plastificatrice, sollevare il vassoio di raccolta collocato nella parte posteriore della macchina e posizionarlo in modo corretto fissandolo (Fig. 1).

## Funzionamento plastificazione a caldo

- 1 Collegare il cavo di alimentazione ad una fonte appropriata.
- 2 **Premere il pulsante per l'accensione** (Fig. 2). La spia si illuminerà di rosso.
- 3 Utilizzando le linee guida (Fig. 3), selezionare la temperatura appropriata in base allo spessore della pouch e del materiale da plastificare.
  - Se il documento plastificato presenta degli aloni, la temperatura utilizzata durante il processo di plastificazione non è sufficientemente alta. Attendere qualche minuto e ripetere l'operazione di plastificazione
  - In caso di effetti a 'onda', la TEMPERATURA utilizzata è troppo elevata. Impostare la temperatura appropriata e ripetere l'operazione.
  - Lasciare alla macchina il tempo sufficiente per regolare le modifiche apportate nell'impostazione della temperatura.
- 4 Al raggiungimento della temperatura necessaria per la plastificazione, la macchina emetterà quattro beep.
- 5 Inserire il documento da plastificare in una pouch GBC in modo che sia in linea con il lato chiuso della pouch ed equidistante da entrambi i margini della pouch (Fig. 4).
- 6 Inserire la pouch con il documento da plastificare nell'imboccatura della macchina, **dal lato presigillato**.
- 7 Il documento plastificato fuoriuscirà automaticamente dalla parte posteriore della plastificatrice. Quando il documento è fuoriuscito completamente dalla macchina, collocarlo su di una superficie piana e lasciarlo raffreddare per un minuto prima di toccarlo (Fig. 5).
- 8 Al termine dell'operazione di plastificazione, posizionare l'interruttore sulla posizione "OFF" (spento).

**NON INSERIRE POUCHES VUOTE NELLA MACCHINA.**

## Funzionamento plastificazione a freddo

- 1 Collegare il cavo di alimentazione ad una fonte appropriata.
- 2 Impostare la temperatura su "freddo" (Fig. 2).
- 3 **Premere il pulsante per l'accensione** (Fig. 2). La spia si illuminerà di rosso.
- 4 La macchina emetterà quattro beep quando sarà pronta per essere utilizzata.
- 5 Utilizzare per la plastificazione le pouches a freddo GBC. (Pouch a freddo – sensibile alla pressione)

## Funzione anti-inceppamento

Come utilizzare la leva anti-inceppamento

- 1 Se la pouch non fuoriesce dalla macchina oppure è stata inserita in modo sbagliato, spegnere immediatamente la plastificatrice.
- 2 Premere verso il basso la leva anti-inceppamento per disconnettere il motore dai rulli (Fig. 6).
- 3 Estrarre il documento dalla plastificatrice mentre si mantiene premuta verso il basso la leva anti-inceppamento (Fig. 7).
- 4 Pulire i rulli facendo passare tra di essi per due o tre volte il 'Cleaning Sheet' in dotazione con la plastificatrice mentre è attiva la funzione a caldo (area rossa sul selettore temperatura). Se non si possiede questo foglio, utilizzare un cartoncino di dimensioni adattabili alla larghezza della plastificatrice.
- 5 Procedere nell'operazione di plastificazione.

## Suggerimenti utili per la plastificazione

- 1 **Linee guida per l'impostazione della temperatura**  
Per la plastificazione di carta uso mano con inchiostro leggero, impostare la temperatura sul livello più basso. Carta patinata ed inchiostro pesante richiedono impostazioni su un livello più alto. L'impostazione della temperatura varia secondo le caratteristiche chimiche, di assorbimento e di finitura del materiale da plastificare.
- 2 Prima di plastificare documenti importanti o in copia unica, fare sempre una prova inserendo una pouch con un documento simile.
- 3 Non cercare di eseguire plastificazioni su di un solo lato poiché la plastificatrice verrà immediatamente danneggiata.
- 4 Al termine dell'operazione di plastificazione, rimuovere la pouch dalla parte posteriore della plastificatrice e collocarla su di una superficie fredda e piana per farla raffreddare onde evitare eventuali arricciature.
- 5 Non ostruire le fessure di aerazione della plastificatrice in quanto questo può causare il surriscaldamento della macchina

## Garanzia

Il funzionamento di questa macchina è garantito per due anni dalla data di acquisto, subordinatamente ad uso normale. Durante il periodo di garanzia, ACCO Brands Europe provvederà, a propria discrezione, a riparare o sostituire gratuitamente la macchina difettosa. Difetti provocati da un uso errato o un uso improprio non sono coperti dalla garanzia. Sarà richiesta la prova della data di acquisto. Riparazioni o modifiche effettuate da persone non autorizzate da

ACCO Brands Europe rendono nulla la garanzia. È nostro obiettivo assicurare il funzionamento dei prodotti secondo le specifiche dichiarate. La presente garanzia non pregiudica alcun diritto riconosciuto ai consumatori dalle leggi nazionali applicabili che regolano la vendita di beni.

Registrare il prodotto online su [www.accoeuropa.com](http://www.accoeuropa.com)



## Veiligheidsinstructies



ZOWEL UW VEILIGHEID ALS DIE VAN ANDEREN IS BELANGRIJK VOOR ACCO BRANDS EUROPE. IN DEZE GEBRUIKSAANWIJZING EN OP HET PRODUCT BEVINDEN ZICH BELANGRIJKE VEILIGHEIDSBERICHTEN. LEES DEZE BERICHTEN GOED DOOR.



**HET WAARSCHUWINGSSYMBOL STAAT VOOR IEDER VEILIGHEIDSBERICHT IN DEZE GEBRUIKSAANWIJZING.**

**DIT SYMBOOL DUIDT OP EEN POTENTIEEL VEILIGHEIDSRISICO WAARBIJ U OF ANDEREN LETSEL KUNNEN OPLOPEN EN ER SCHADE AAN HET PRODUCT OF AAN EIGENDOMMEN KAN ONTSTAAN.**

DE VOLGENDE WAARSCHUWING IS TE VINDEN OP HET PRODUCT.



Dit veiligheidsbericht houdt in dat u ernstig of fataal gewond kunt raken als u het product opent, omdat u zich blootstelt aan gevaarlijke elektrische spanning.

De volgende ISO en IEC symbolen komen voor op dit product. Ze betekenen het volgende:



Aan/uit



Koud



Ontgrendeling



Warm

## Speciale mededeling

U bent de gelukkige eigenaar van een GBC lamineermachine. Het is mogelijk dat u bij deze nieuwe lamineermachine aan het begin een vreemde lucht ruikt. Dit is normaal en zal verdwijnen wanneer de machine enkele uren heeft gefunctioneerd.

## Reinigen



**Oppassen:** Haal de stekker uit het stopcontact voordat u de machine reinigt.

- Veeg de buitenkant met een vochtige doek schoon. Geen oplos- of schoonmaakmiddelen gebruiken.
- Geen spuitbussen gebruiken.
- Nooit iets in de machine spuiten.

## Belangrijke voorzorgsmaatregelen



**WAARSCHUWING: LEES VOOR UW EIGEN BESCHERMING DEZE INSTRUCTIES EERST GOED DOOR, VOORDAT U DE LAMINEERMACHINE OP DE NETSPANNING AANSLUIT. BEWAAR DEZE GEBRUIKSAANWIJZING OP EEN HANDIGE PLAATS ZODAT U DEZE LATER SNEL KUNT RAADPLEGEN. OM UW VEILIGHEID TE GARANDEREN, DIEN T U DE VOLGENDE VOORZORGSMAATREGELEN IN ACHT TE NEMEN BIJ HET INSTELLEN EN GEBRUIK VAN HET PRODUCT.**

## Algemene veiligheidsmaatregelen

- Gebruik de machine alleen voor het beoogde doel: het lamineren van documenten.
- Plaats geen andere voorwerpen dan lamineertassen en documenten in de invoeropening van de machine.
- Plaats de machine op een veilig en stabiel oppervlak om te voorkomen dat door een val persoonlijk letsel wordt veroorzaakt of de machine beschadigd raakt.
- Volg alle waarschuwingen en instructies aangegeven op de machine.
- Plaats de machine in de buurt van een stopcontact dat goed bereikbaar is.
- Probeer de documenten niet enkelzijdig te lamineren. Daardoor raakt de lamineermachine defect.
- Zorg dat de ventilatieopeningen vrij blijven, anders wordt de lamineermachine te warm.

## Elektrische voorzorgsmaatregelen

- De machine moet worden aangesloten op een netspanning die overeenkomt met de nominale spanningswaarde die op de machine staat aangegeven.
- Haal de stekker uit het stopcontact voordat u de machine verplaatst of wanneer deze langere tijd niet wordt gebruikt.
- Gebruik de machine niet met een beschadigd snoer of een defecte stekker. Probeer de stekker nooit te wijzigen. De stekker is samengesteld voor de juiste netvoeding.
- Belast de stopcontacten niet boven de toegestane capaciteit; dit kan namelijk brand of een elektrische schok veroorzaken.
- De machine is alleen bedoeld voor gebruik binnenshuis.
- Duw geen voorwerpen door de gleuven in de behuizing. Mors geen vloeistof op de machine.
- Scherp toezicht is vereist wanneer dit product in de buurt van kinderen wordt gebruikt.

## Onderhoud

- Probeer niet zelf onderhoud of reparaties aan de lamineermachine uit te voeren. Haal het netsnoer los en neem contact op met een erkende ACCO Brands Europe-reparateur voor alle benodigde reparaties.

## Specificaties

	GBC HeatSeal H212	GBC HeatSeal H312
<b>Elektrisch</b>	230 V / 50 Hz / 2 A / 500 W	230 V / 50 Hz / 2 A / 500 W
<b>Afmetingen</b>	400 x 173 x 117,5 mm	476 x 173 x 117 mm
<b>Gewicht</b>	3,1 kg	3,9 kg
<b>Maximumbreedte lamineertas</b>	241 mm	318 mm
<b>Maximumdikte lamineertas</b>	2 x 125 mic (in totaal 250)	2 x 125 mic (in totaal 250)
<b>Maximumdikte lamineertas plus document</b>	0,8 mm	0,8 mm
<b>Opwarmtijd (2 x 75 mic)</b>	5 minuten	5 minuten

**Belangrijk:** Voordat u de nieuwe lamineermachine gebruikt, moet u **het uitvoertafeltje** uitklappen (aan achterkant van machine) en vastzetten (fig. 1).

## Bediening, warm lamineren

- 1 Steek de stekker in het stopcontact.
- 2 **Druk op de aan/uit-knop** om de machine aan te zetten (fig. 2). Het lampje licht rood op.
- 3 Aan de hand van de informatie in fig. 3, selecteert u de geschikte temperatuurinstelling voor de dikte van de lamineertas en het document dat u lamineert.
  - Als de lamineertas wazig blijft, nadat hij door de machine is gevoerd, dan betekent dit dat de temperatuur niet hoog genoeg is. Laat de machine een paar minuten langer opwarmen en voer de lamineertas er opnieuw doorheen.
  - Als de lamineertas gegolfd uit de machine komt, dan is de TEMPERATUUR te hoog. Controleer of de machine op de juiste temperatuur is ingesteld.
  - Geef de lamineermachine altijd voldoende tijd om zich aan de nieuwe temperatuurinstelling aan te passen.
- 4 U hoort vier piepjes als de lamineermachine de bedrijfstemperatuur heeft bereikt.
- 5 Plaats het te lamineren document in een GBC lamineertas, zodat het document is uitgelijnd tegen de gesloten kant van de lamineertas en zorg dat de rechter- en linkerrand even groot zijn (fig. 4).
- 6 Steek de lamineertas met inhoud recht in de machine, **altijd met de gesloten kant eerst**.
- 7 Het gelamineerde document komt automatisch aan de achterzijde uit de machine. Verwijder het document zodra het niet meer beweegt en laat het minstens één minuut op een plat oppervlak afkoelen (fig. 5).
- 8 Wanneer u klaar bent met lamineren, drukt u op de aan/uit-knop om de machine uit te zetten.

**VOER GEEN LEGE LAMINEERTAS DOOR DE MACHINE**

## Bediening, koud lamineren

- 1 Steek de stekker in het stopcontact.
- 2 Zet de temperatuur op de 'koud'-stand (fig. 2).
- 3 **Druk op de aan/uit-knop** om de machine aan te zetten (fig. 2). Het lampje licht rood op.
- 4 U hoort vier piepjes wanneer de lamineermachine gebruiksklaar is.
- 5 Gebruik een GBC koude lamineertas. (drukgevoelig - zelfklevende lamineertas)

## Ontgrendeling

De ontgrendelingshendel gebruiken.

- 1 Als de lamineertas vast komt te zitten of scheef is ingevoerd, moet u de machine onmiddellijk uitzetten.
- 2 Druk op de hendel om de motor van de rollers af te halen (fig. 6).
- 3 Trek het document uit de lamineermachine, terwijl u de hendel ingedrukt houdt (fig. 7).
- 4 Maak de rollen schoon door het schoonmaakvel (meegeleverd) 2 of 3 keer door de machine te voeren met de temperatuurstand op heet (rode zone op de draaischijf). Als u dit schoonmaakvel niet meer hebt, dan kunt u een gelijksoortig stuk karton gebruiken dat in de lamineermachine past.
- 5 Ga door met lamineren.

## Handige tips

- 1 **Richtlijnen voor temperatuurinstelling**  
Wanneer u dun papier lamineert met een lichte inktlaag, stelt u de temperatuur lager in. Voor dik papier met een zware inktlaag is een hogere temperatuur nodig. De temperatuurinstelling varieert afhankelijk van de afwerking, de chemische en warmteabsorberende eigenschappen van het materiaal dat gelamineerd wordt.
- 2 Voordat u een belangrijk of uniek document lamineert, moet u altijd de instellingen testen door een gelijksoortig (maar minder belangrijk) document te lamineren.
- 3 Probeer een document nooit enkelzijdig te lamineren. Dat beschadigt de lamineermachine.
- 4 Verwijder het document uit de achterzijde van de machine, zodra het is gelamineerd. Laat het op een koel plat oppervlak afkoelen, zodat de tas niet omkrult.
- 5 Zorg dat de ventilatieopeningen vrij blijven, anders wordt de lamineermachine te warm.

## Garantie

Het gebruik van deze machine is gegarandeerd voor 2 jaar vanaf de datum van aankoop, uitgaand van normaal gebruik. Binnen de garantieperiode zal ACCO Brands Europe naar eigen oordeel de defecte machine kosteloos repareren of vervangen. Defecten die te wijten zijn aan verkeerd gebruik of gebruik voor ongeschikte doeleinden, vallen niet onder de garantie. Bewijs van datum van aankoop wordt vereist. De garantie vervalt wanneer er reparaties of

veranderingen worden uitgevoerd door personen die niet door ACCO Brands Europe zijn bevoegd. Het is ons doel ervoor te zorgen dat onze producten functioneren volgens de vermelde specificaties. Deze garantie maakt geen inbreuk op de wettelijke rechten van consumenten onder de geldende nationale wetgeving met betrekking tot de verkoop van goederen.

Registreer dit product online bij [www.accoeurope.com](http://www.accoeurope.com)



## Instrucciones de seguridad



SU SEGURIDAD, ADEMÁS DE LA DE LOS DEMÁS, ES IMPORTANTE PARA ACCO BRANDS EUROPE. EN ESTE MANUAL DE INSTRUCCIONES Y EN EL PRODUCTO HAY MENSAJES IMPORTANTES DE SEGURIDAD. LÉALOS CUIDADOSAMENTE.



**ESTE SÍMBOLO DE ALERTA DE SEGURIDAD PRECEDE A CADA MENSAJE DE SEGURIDAD DE ESTE MANUAL.**

**ESTE SÍMBOLO INDICA UN PELIGRO POTENCIAL PARA LA SEGURIDAD PERSONAL QUE PODRÍA LESIONARLE A USTED O A OTROS, ADEMÁS DE CAUSAR DAÑOS AL PRODUCTO O A LA PROPIEDAD.**

ESTA ADVERTENCIA SE ENCUENTRA EN EL PRODUCTO.



Este mensaje de seguridad significa que usted podría sufrir lesiones graves o la muerte si abre el producto y queda expuesto al voltaje peligroso.

Los símbolos ISO e IEC siguientes aparecen en este producto y su significado es el siguiente:



Encendido/  
Apagado



Frío



Liberación



Calor

## Nota especial

Gracias por su reciente compra de la plastificadora GBC. Su nueva plastificadora puede emitir un ligero olor durante los primeros momentos de funcionamiento. Es normal y desaparecerá después de varias horas de funcionamiento.

## Limpieza



**Precaución:** Desenchufe este producto antes de limpiarlo.

- Limpie el exterior solo con un paño húmedo. No use detergentes ni disolventes.
- No utilice productos de limpieza en aerosol.
- No pulverice el interior de la máquina con ningún producto.

## Medidas de seguridad importantes



**ADVERTENCIA: PARA SU PROTECCIÓN NO CONECTE LA PLASTIFICADORA A LA RED ELÉCTRICA HASTA QUE HAYA LEÍDO ESTAS INSTRUCCIONES COMPLETAMENTE. MANTENGA ESTAS INSTRUCCIONES EN UN LUGAR CONVENIENTE PARA SU CONSULTA FUTURA. PARA PROTEGERSE CONTRA LAS LESIONES, SE DEBEN OBSERVAR LAS SIGUIENTES PRECAUCIONES BÁSICAS DE SEGURIDAD EN LA PREPARACIÓN Y EMPLEO DE ESTE PRODUCTO.**

## Medidas Preventivas Generales

- Use la unidad sólo para su propósito de plastificar documentos.
- No coloque nada en la ranura de entrada de la plastificadora, excepto bolsas/documentos.
- Sitúe la unidad en un lugar de trabajo seguro y estable para prevenir su caída, la cual podría causar lesiones personales y daños a la unidad.
- Siga todos los avisos e instrucciones marcados en la unidad.
- La toma eléctrica debe estar situada cerca del equipo y debe poder accederse a ella fácilmente.
- No intente plastificar sólo por una cara ya que causaría daños irreparables a la plastificadora.
- No bloquee las ranuras de ventilación pues puede producir el sobrecalentamiento de la plastificadora.

## Medidas Preventivas Eléctricas

- La unidad tiene que conectarse a una tensión de alimentación que corresponda con la clasificación eléctrica que se indica en la plastificadora.
- Desenchufe la unidad antes de moverla, o cuando no la vaya a utilizar durante un periodo prolongado de tiempo.
- No utilice la unidad con un cable o enchufe dañado. No modifique la clavija. Ésta está configurada para el suministro eléctrico adecuado.
- No sobrecargue las tomas eléctricas más allá de su capacidad; pueden producirse incendios o descargas eléctricas.
- La unidad está fabricada solo para su empleo en interiores.
- No introduzca objetos en las ranuras de la máquina. • No derrame líquidos de ningún tipo sobre este producto.
- Es necesaria una supervisión cuidadosa cuando se usa este producto cerca de menores.

## Servicio

- No intente revisar ni reparar la plastificadora usted mismo. Desenchufe la unidad y contacte con un representante de servicio autorizado de ACCO Brands Europe para cualquier reparación necesaria.

## Especificaciones

	GBC HeatSeal H212	GBC HeatSeal H312
<b>Eléctricas</b>	230V / 50Hz / 2 Amps / 500W	230V / 50Hz / 2 Amps / 500W
<b>Dimensiones de la máquina</b>	400x173x117,5mm	476x173x117mm
<b>Peso de la máquina</b>	3,1kg	3,9kg
<b>Anchura máxima de la bolsa</b>	241mm	318mm
<b>Grosor máximo de la bolsa</b>	2 x 125 mic (Total 250)	2 x 125 mic (Total 250)
<b>Grosor máximo de la bolsa más el documento</b>	0,8mm	0,8mm
<b>Tiempo de calentamiento (2 x 75 mic)</b>	5 minutos	5 minutos

**Importante:** Antes de empezar a trabajar con su nueva plastificadora, **levante la bandeja de salida**, situada en la parte posterior, y colóquela en su lugar (fig. 1).

## Funcionamiento, plastificación en caliente

- 1 Conecte el cable de alimentación a la fuente adecuada de suministro eléctrico.
- 2 **Presione el botón de encendido** (fig. 2). El indicador luminoso se iluminará de color rojo.
- 3 Siguiendo las pautas de plastificación (fig. 3), seleccione la temperatura adecuada para el grosor de la bolsa y del material que va a plastificar.
  - Si el documento plastificado aparece opaco, significa que la plastificadora no ha alcanzado la temperatura suficiente. Deje que la plastificadora se caliente durante unos minutos más y vuelva a procesar la bolsa.
  - Si el documento plastificado se ondula, la TEMPERATURA es demasiado elevada. Compruebe que el selector de temperatura está regulado a la temperatura adecuada.
  - Deje siempre el tiempo suficiente para que la plastificadora se ajuste a los cambios de temperatura.
- 4 Cuando la plastificadora alcance la temperatura de funcionamiento emitirá una serie de cuatro sonidos de aviso.
- 5 Coloque el documento que va a plastificar en una bolsa de plastificación GBC de modo que el documento quede alineado con el borde sellado de la bolsa y los bordes derecho e izquierdo sean iguales (fig. 4).
- 6 Introduzca la bolsa y su contenido de forma recta en la máquina, **con el borde de sellado delante**.
- 7 El objeto plastificado saldrá automáticamente por la parte trasera de la máquina. Una vez que la plastificadora ha terminado su movimiento, colóquelo inmediatamente sobre una superficie plana y permita que se enfríe durante un minuto antes de manipularlo (fig. 5).
- 8 Si usted ha terminado de plastificar, presione el botón para apagar la máquina.

**NO INTRODUZCA BOLSAS VACÍAS EN LA PLASTIFICADORA.**

## Funcionamiento, plastificación en frío

- 1 Conecte el cable de alimentación a la fuente adecuada de suministro eléctrico.
- 2 Gire el selector de temperatura a la posición "frío" (fig. 2).
- 3 **Presione el botón de encendido** (fig. 2). El indicador luminoso se iluminará de color rojo.
- 4 Cuando la plastificadora esté preparada emitirá una serie de cuatro sonidos de aviso.
- 5 Utilice una bolsa para plastificación en frío GBC. (Sensible a la presión – bolsa para plastificación en frío)

## Palanca de liberación

Cómo utilizar la palanca de liberación.

- 1 Si introduce la bolsa incorrectamente o ésta se atasca, apague inmediatamente la plastificadora.
- 2 Accione la palanca de liberación para separar el motor de los rodillos (fig. 6).
- 3 Tire del documento para extraerlo de la plastificadora mientras mantiene presionada la palanca de liberación (fig. 7).
- 4 Limpie los rodillos pasando 2 ó 3 veces la hoja de limpieza suministrada con la plastificadora en modo de funcionamiento en caliente (zona roja del selector de temperatura). Si no dispone de esta hoja, utilice una similar de cartulina que se adapte a la anchura de la plastificadora.
- 5 Continúe plastificando.

## Consejos útiles para la plastificación

- 1 **Pautas para el ajuste de la temperatura:**  
Cuando plastifique papel fino con bajo contenido en tinta, ajuste el selector de temperatura en el punto más bajo de la escala. El papel grueso con mayor contenido en tinta requiere ajustes más elevados. La regulación de la temperatura variará en función del acabado, la composición química y las propiedades de absorción del calor de los materiales que se plastifiquen.
- 2 Antes de plastificar documentos importantes o únicos, realice siempre una plastificación de prueba utilizando un documento similar.
- 3 No intente plastificar sólo por una cara. Esto causaría daños irreparables a la plastificadora.
- 4 Una vez finalizada la plastificación, retire el material de la parte trasera de la máquina y colóquelo sobre una superficie plana y fría para evitar que la bolsa se ondule.
- 5 No bloquee las ranuras de ventilación pues puede producir el sobrecalentamiento de la plastificadora.

## Garantía

El funcionamiento de esta máquina está garantizado durante un período de dos años a partir de la fecha de adquisición, siempre que su utilización sea normal. Durante el plazo de garantía, ACCO Brands Europe, a su propia discreción, reparará o sustituirá el aparato defectuoso gratuitamente. La garantía no cubre los defectos causados por uso indebido o por su utilización para fines inadecuados. Se requerirá un comprobante de la fecha de compra. Las

reparaciones o modificaciones realizadas por personas no autorizadas por ACCO Brands Europe anularán la garantía. Nuestro objetivo es asegurar que nuestros productos funcionan según las especificaciones indicadas. Esta garantía no afecta los derechos legales que tienen los consumidores en virtud de la legislación vigente aplicable que rige la venta de artículos.

Registre este producto en línea en [www.accoeurope.com](http://www.accoeurope.com)



## Instruções de Segurança



A SUA SEGURANÇA, ASSIM COMO A SEGURANÇA DAS OUTRAS PESSOAS, É IMPORTANTE PARA A ACCO BRANDS EUROPE. NESTE MANUAL DE INSTRUÇÕES E NO PRÓPRIO APARELHO ENCONTRAM-SE IMPORTANTES AVISOS DE SEGURANÇA. LEIA ESTES AVISOS COM ATENÇÃO.



**HÁ UM SÍMBOLO DE ALERTA DE SEGURANÇA ANTES DE CADA AVISO DE SEGURANÇA NESTE MANUAL DE INSTRUÇÕES.**

**ESTE SÍMBOLO INDICA UM RISCO POTENCIAL DE SEGURANÇA PESSOAL, QUE POSSA CAUSAR FERIMENTOS A SI PRÓPRIO OU A OUTRAS PESSOAS, ASSIM COMO DANOS MATERIAIS AO APARELHO OU A OUTROS EQUIPAMENTOS.**

**ESTE AVISO ENCONTRA-SE NO APARELHO.**

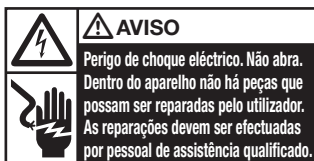

Este aviso de segurança significa que poderá sofrer ferimentos graves, ou mesmo morte, se abrir o aparelho e se expuser a tensão perigosa.

Os símbolos ISO e IEC seguintes aparecem neste aparelho e têm o seguinte significado:



Ligar/Desligar



Frio



Libertar



Calor

## Nota especial

Obrigado pela sua recente compra de uma Plastificadora de Bolsas GBC. A sua nova plastificadora poderá emitir um ligeiro odor durante as primeiras utilizações. Isto é normal e diminuirá após algumas horas de funcionamento.

## Limpeza



**Cuidado:** Desligue a ficha do aparelho antes de o limpar.

- Limpe apenas o exterior, com um pano ligeiramente humedecido. Não utilize detergentes ou solventes.
- Não utilize produtos de limpeza ou remoção do pó em aerossol.
- Não pulverize qualquer produto para dentro da máquina.

## Precauções Importantes



**AVISO: PARA SUA PROTECÇÃO PESSOAL, NÃO LIGUE A PLASTIFICADORA À ALIMENTAÇÃO ELÉCTRICA ATÉ TER LIDO ESTAS INSTRUÇÕES NA TOTALIDADE. GUARDE ESTAS INSTRUÇÕES NUM LOCAL CONVENIENTE PARA CONSULTAS FUTURAS. PARA EVITAR FERIMENTOS, É ESSENCIAL RESPEITAR AS SEGUINTES PRECAUÇÕES DE SEGURANÇA BÁSICAS NA INSTALAÇÃO E UTILIZAÇÃO DESTA APARELHO.**

## Precauções gerais

- Utilize a plastificadora apenas para a sua finalidade normal de plastificação de documentos.
- Não coloque qualquer objecto na ranhura de entrada da plastificadora para além das bolsas/documentos.
- Coloque o aparelho sobre uma superfície de trabalho segura e estável para impedir que o aparelho caia, causando possíveis ferimentos pessoais e danos no aparelho.
- Respeite todos os avisos e instruções marcados no aparelho.
- O aparelho deve ser instalado próximo à tomada de parede e esta deve ser facilmente acessível.
- Não tente plastificar documentos apenas de um lado, pois isto destruirá a plastificadora.
- Não obstrua as ranhuras de ventilação, pois isto fará com que a plastificadora aqueça excessivamente.

## Precauções eléctricas

- O aparelho deve ser ligado a uma tomada de alimentação com tensão correspondente à indicada no aparelho.
- Desligue a ficha da tomada antes de mudar o aparelho de um local para outro ou quando não o for utilizar durante um período prolongado.
- Não utilize o aparelho se o cabo ou a ficha estiverem danificados. Não altere a ficha. A ficha vem configurada para a alimentação eléctrica apropriada.
- Não sobrecarregue as tomadas eléctricas para além da sua capacidade, pois isto pode causar incêndio ou choque eléctrico.
- O aparelho destina-se exclusivamente a utilização em interiores.
- Nunca introduza objectos nas ranhuras da plastificadora. Não derrame líquidos de qualquer tipo sobre este aparelho.
- É necessária uma supervisão apertada quando este aparelho for utilizado na proximidade de crianças.

## Manutenção

- Não tente executar você mesmo qualquer manutenção ou reparação da plastificadora. Desligue o aparelho da tomada de parede e contacte um representante de assistência autorizado da ACCO Brands Europe, que se encarregará de reparações eventualmente necessárias.

## Especificações Técnicas

	GBC HeatSeal H212	GBC HeatSeal H312
<b>Eléctricas</b>	230V / 50Hz / 2 Amp / 500W	230V / 50Hz / 2 Amp / 500W
<b>Dimensões da máquina</b>	400x173x117,5mm	476x173x117mm
<b>Peso da máquina</b>	3,1kg	3,9kg
<b>Largura máxima da bolsa</b>	241mm	318mm
<b>Espessura máxima da bolsa</b>	2 x 125 microns (Total 250)	2 x 125 microns (Total 250)
<b>Espessura máxima combinada da bolsa e documento</b>	0,8mm	0,8mm
<b>Tempo de aquecimento (2 x 75 microns)</b>	5 minutos	5 minutos

**Importante:** Antes de começar a trabalhar com a sua nova plastificadora, **levante a bandeja de saída** da zona posterior da máquina e encaixe-a no lugar (fig. 1).

## Plastificação a quente

- 1 Ligue a plastificadora a uma fonte de alimentação apropriada.
- 2 Pressione o interruptor para ligar o aparelho (fig. 2). A luz vermelha acenderá, indicando que a máquina está ligada.
- 3 **Utilizando as instruções de plastificação** (fig. 3), seleccione a temperatura apropriada para a espessura da bolsa e o material que está a plastificar.
  - Se o artigo plastificado ficar com uma aparência baça, isto significa que a temperatura da plastificadora não está suficientemente alta. Deixe a plastificadora aquecer mais alguns minutos e depois passe novamente a bolsa pela máquina.
  - Se o documento plastificado estiver enrugado, a TEMPERATURA está demasiado elevada. Verifique se o selector de temperatura está regulado para uma temperatura apropriada.
  - Guarde sempre o tempo suficiente para que a plastificadora se ajuste às mudanças de ajuste de temperatura.
- 4 Ouvirá uma série de quatro apitos quando a plastificadora atingir a temperatura de funcionamento.
- 5 Posicione o documento que deseja plastificar no interior de uma bolsa de plastificação GBC, de forma que o documento fique alinhado com a extremidade selada e centrando-o entre as margens esquerda e direita (fig. 4).
- 6 Introduza a bolsa, com o respectivo conteúdo, directamente na máquina, **começando por introduzir a borda selada**.
- 7 O documento plastificado sairá automaticamente pela parte posterior da máquina. Depois de a bolsa ter parado de se mover, coloque-a imediatamente sobre uma superfície plana para arrefecer por um minuto antes de a manusear (fig. 5).
- 8 Se tiver acabado de plastificar, desligue o aparelho pressionando o interruptor.

**NÃO PLASTIFIQUE UMA BOLSA VAZIA**

## Plastificação a frio

- 1 Ligue a plastificadora a uma fonte de alimentação apropriada.
- 2 Rode o botão regulador de temperatura para a posição "Frio" (fig. 2).
- 3 **Pressione o interruptor** para ligar o aparelho (fig. 2). A luz vermelha acenderá, indicando que a máquina está ligada.
- 4 Ouvirá uma série de quatro apitos quando a plastificadora estiver pronta para utilização.
- 5 Utilize uma bolsa GBC para plastificação a frio. (Bolsa de plastificação fria, sensível à pressão)

## Alavanca de libertação

Como utilizar a alavanca de libertação.

- 1 Se a bolsa encravar ou estiver incorrectamente inserida, desligue imediatamente a plastificadora.
- 2 Pressione a alavanca de libertação para soltar o motor dos roletes (fig. 6).
- 3 Puxe o documento para fora da plastificadora enquanto pressiona a alavanca de libertação (fig. 7).
- 4 Limpe os roletes passando a folha de limpeza fornecida com a plastificadora pela máquina 2 ou 3 vezes no modo de plastificação a quente (zona vermelha no selector de temperatura). Se não tiver esta folha, utilize uma folha semelhante, de cartão, que caiba na largura da plastificadora.
- 5 Continue a plastificar.

## Conselhos úteis para a plastificação

- 1 **Guia para regulação da temperatura:**  
Ao plastificar papel fino com pouca cobertura de tinta, ajuste a temperatura na posição mais baixa. Papel mais espesso e com muita cobertura de tinta requer uma temperatura mais alta. Os ajustes de temperatura variam em função do acabamento, composição química e características de absorção de calor do material que está a ser plastificado.
- 2 Antes de plastificar documentos importantes ou únicos, passe sempre uma bolsa com um documento similar pela plastificadora, como teste.
- 3 Não tente executar plastificação de um só lado, pois isto destruirá a plastificadora.
- 4 Assim que a plastificação estiver concluída, retire o documento da parte traseira da máquina e coloque-o sobre uma superfície plana e fria para arrefecer a bolsa, impedindo-a de enrolar.
- 5 Não obstrua as ranhuras de ventilação pois isto poderá fazer com que a plastificadora aqueça excessivamente.

## Garantia

A operacionalidade desta máquina está garantida por dois anos, a contar da sua data de compra, em condições de utilização normal. Dentro do período de garantia, a ACCO Brands Europe efectuará a reparação ou substituição gratuita de uma máquina defeituosa, segundo o seu critério exclusivo. Os defeitos resultantes de má utilização ou utilização imprópria não estão abrangidos por esta garantia. É necessária a apresentação de prova da data de compra. As

reparações ou alterações efectuadas por pessoas não autorizadas pela ACCO Brands Europe anularão esta garantia. Estamos empenhados em assegurar que o desempenho dos nossos produtos está de acordo com as especificações indicadas. Esta garantia não afecta os direitos legais dos consumidores ao abrigo da legislação nacional aplicável que regula a venda de mercadorias.

Registe este produto on-line em [www.accoeuropa.com](http://www.accoeuropa.com)



## Güvenlik Talimatları



SİZİN VE BAŞKALARININ GÜVENLİĞİ ACCO BRANDS EUROPE İÇİN ÖNEMLİDİR. BU KULLANIM KILAVUZUNDA VE ÜRÜNÜN ÜSTÜNDE ÖNEMLİ GÜVENLİK BİLGİLERİ BULUNMAKTADIR. BU BİLGİLERİ DİKKATLE OKUYUN.



**KULLANIM KILAVUZUNDAKİ HER GÜVENLİK BİLGİSİNİN BAŞINDA BU GÜVENLİK UYARI SİMGESİ YER ALMAKTADIR.**

**BU SİMGE, YARALANMAYA YOL AÇABİLECEK BİR POTANSİYEL GÜVENLİK TEHLİKESİNE VE AYNI ZAMANDA ÜRÜNÜN YA DA DİĞER EŞYALARIN HASAR GÖRME OLASILIĞINA İŞARET EDER.**

**BU UYARI ÜRÜNÜN ÜSTÜNDE BULUNMAKTADIR.**



Bu güvenlik bilgisi, ürünü açtığınız ve tehlikeli voltaja maruz kaldığınız takdirde ciddi biçimde yaralanabileceğinizi ya da ölebileceğinizi ifade etmektedir.

Ürünün üstünde aşağıdaki ISO ve IEC simgeleri bulunmakta olup anlamları yanlarında açıklanmıştır:



Açık/Kapalı



Soğuk



Serbest bırakma



Sıcak

## Özel uyarı

GBC Poşetli Tip Laminatörü satın aldığınız için teşekkür ederiz. Yeni laminatörünüzün ilk çalıştırıldığında hafif bir koku yayabilir. Bu durum normaldir ve birkaç saat çalıştırdıktan sonra koku azalacaktır.

## Temizlik



**Dikkat:** Temizlemeden önce ürünün fişini prizden çekin.

- Nemli bir bezle yalnızca dış kısmını silin. Deterjan veya çözücü maddeler kullanmayın.
- Aerosollü toz alıcılar veya aerosollü temizleyiciler kullanmayın.
- Makinenin içine hiçbir şey püskürtmeyin.

## Önemli Güvenlik Önlemleri



**UYARI: GÜVENLİĞİNİZ İÇİN BU TALİMATLARI TÜMÜYLE OKUMADAN LAMİNATÖRÜ ELEKTRİĞE BAĞLAMAYIN. BU TALİMATLARI, DAHA SONRA DA BAKABİLMENİZ İÇİN KOLAY ERİŞEBİLECEĞİNİZ BİR YERDE BULUNDURUN. YARALANMALARDAN KORUNMAK İÇİN, ÜRÜNÜN KURULMASI VE KULLANILMASI SIRASINDA AŞAĞIDAKİ TEMEL GÜVENLİK ÖNLEMLERİNE UYULMALIDIR.**

## Genel güvenlik önlemleri

- Makineyi yalnızca amacına uygun olarak, yani doküman laminasyonu için kullanın.
- Laminatörün girişi kısmına laminasyon poşetlerinden/dokümanlardan başka bir şey sokmayın.
- Düşerek hasar görmesini veya yaralanmaya sebep olmasını önlemek için makineyi sabit, dengeli bir yere koyun.
- Makine üstünde gösterilen bütün uyarılara ve talimatlara uyun.
- Elektrik prizi makineye yakın bir yere takılı ve kolay ulaşılabilir olmalıdır.
- Tek taraflı laminasyon yapmaya çalışmayın; bu işlem laminatörün bozulmasına yol açar.
- Havalandırma deliklerini tikamayın, bu durum laminatörün aşırı ısınmasına sebep olur.

## Elektrikle ilgili güvenlik önlemleri

- Makine, üstünde gösterilen elektrik değerlerine uygun bir voltaj kaynağına bağlanmalıdır.
- Makinenin yerini değiştirmeden önce veya uzun süre kullanılmayacağı zaman fişini prizden çekin.
- Hasar görmüş bir besleme kablosu veya fiş kullanarak çalıştırmayın. Bağlantı fişinde değişiklik yapmayın. Fiş uygun elektrik beslemesine göre yapılandırılmıştır.
- Prizlere kapasitelerinin üstünde yüklemeyin, yangına veya elektrik çarpmasına sebep olabilir.
- Makine yalnızca kapalı mekânlarda kullanılmak üzere tasarlanmıştır.
- Makinenin üstündeki açıklıklara herhangi bir nesne sokmayın. Laminatörün üstüne herhangi bir sıvı dökmeyin.
- Çocukların bulunduğu ortamda kullanırken sıkı bir gözetim gereklidir.

## Servis

- Laminatörü kendiniz tamir etmeye çalışmayın. Makinenin fişini prizden çekin ve gereken her türlü onarım için ACCO Brands Europe yetkili servis temsilcisine başvurun.

## Teknik Özellikler

	GBC HeatSeal H212	GBC HeatSeal H312
Elektrik	230 V / 50 Hz / 2 Amp / 500 W	230 V / 50 Hz / 2 Amp / 500 W
Makine Ebadı	400 x 173 x 117,5 mm	476 x 173 x 117 mm
Makine Ağırlığı	3,1 kg	3,9 kg
Maksimum Poşet Genişliği	241 mm	318 mm
Maksimum Poşet Kalınlığı	2 x 125 mikron (Toplam 250)	2 x 125 mikron (Toplam 250)
Maksimum Poşet + Doküman Kalınlığı	0,8 mm	0,8 mm
Isınma Süresi (2 x 75 mikron)	5 dakika	5 dakika

**Önemli:** Yeni laminatörünüzü çalıştırmadan önce makinenin arka kısmındaki **çıkışı tablasını kaldırarak** yerine sabitleyin (şekil 1).

## Çalıştırma, sıcak laminasyon

- 1 Elektrik kablosunu uygun bir güç kaynağına bağlayın.
- 2 **Gücü “AÇMAK” için güç düğmesine basın** (şekil 2). Gösterge ışığı kırmızı yanacaktır.
- 3 Kılavuz laminasyon bilgilerini kullanarak (şekil 3), poşet kalınlığına ve lamine edilecek dokümana uygun sıcaklık ayarını seçin.
  - Lamine edilen dokümanın görüntüsü bulanıksa laminatörün ısıyı yeterince yüksek değil demektir. Laminatörün ısınması için birkaç dakika daha beklendikten sonra poşeti tekrar makineden geçirin.
  - Lamine edilen doküman dalgalı bir hal almışsa SICAKLİK aşırı yüksek demektir. Sıcaklık ayar düğmesinin uygun sıcaklığa ayarlanıp ayarlanmadığını kontrol edin.
  - Sıcaklık ayarında yapılan değişikliklere uyum sağlaması için laminatöre yeterli süreyi verin.

- 4 Laminatör çalışma sıcaklığına eriştiğinde art arda 4 bip sesi duyulacaktır.
- 5 Lamine edilecek dokümanı kapalı kenara dayanacak ve sağ ve sol kenar boşlukları eşit olacak şekilde GBC laminasyon poşetine yerleştirin (şekil 4).
- 6 Laminasyon poşetini ve içindeki dokümanı **kapalı kenar önde** olacak şekilde ve düz tutarak (bükmeden) makineye sokun.
- 7 Lamine edilen doküman makinenin arka kısmından otomatik olarak çıkar. Poşet hareketsiz kaldığında derhal düz bir zemin üstüne koyun ve kullanmadan önce bir dakika soğumaya bırakın (şekil 5).
- 8 Laminasyon işlemi sona erince, düğmesine basarak makineyi “KAPATIN”.

### BOŞ POŞETE LAMİNASYON UYGULAMAYIN

## Çalıştırma, soğuk laminasyon

- 1 Elektrik kablosunu uygun bir güç kaynağına bağlayın.
- 2 Sıcaklık ayar düğmesini “soğuk” konumuna getirin (şekil 2). 
- 3 **Gücü “AÇMAK” için güç düğmesine basın** (şekil 2), gösterge ışığı kırmızı yanacaktır.

- 4 Laminatör kullanıma hazır olduğunda art arda 4 bip sesi duyulacaktır.
- 5 Laminasyon için GBC soğuk poşeti kullanın. (Basınca duyarlı – soğuk laminasyon poşeti)

## Serbest bırakma kolu

Serbest bırakma kolunun kullanılışı.

- 1 Laminasyon poşetinin sıkışması veya makineye yanlış sokulması halinde derhal laminatörü kapatın.
- 2 Motoru silindirlerden ayırmak için serbest bırakma kolunu aşağıya doğru çekin (şekil 6).
- 3 Serbest bırakma kolunu aşağı doğru bastırırken dokümanı çekerek laminatörden çıkartın (şekil 7).

- 4 Laminatörle birlikte verilen temizleme tabakasını sıcak çalışma modunda (sıcaklık ayar düğmesinin kırmızı bölgesi) 2 veya 3 kez makineden geçirerek silindirleri temizleyin. Temizleme tabakanız yoksa laminatörün genişliğine uygun bir karton kullanabilirsiniz.
- 5 Laminasyon işlemine devam edin.

## Laminasyon işlemi için yararlı tavsiyeler

- 1 **Sıcaklık Ayarına İlişkin Kılavuz Bilgileri:**  
Üstünde az miktarda mürekkep bulunan ince bir kâğıdın laminasyonu sırasında sıcaklık ayar düğmesini, ayar aralığının düşük ucuna getirin. Kalın kâğıt ve kâğıt üstünde fazla mürekkep kullanılmış olması daha yüksek ısı ayarı gerektirir. Sıcaklık ayarları, lamine edilecek malzemenin dış yüzeyine, kimyasal bileşimine ve ısı soğurma kapasitesine göre değişir.
- 2 Önemli ya da başka nüshası olmayan dokümanları lamine etmeden önce daima benzer bir doküman kullanarak makineden bir test poşeti geçirin.

- 3 Tek taraflı laminasyon yapmaya çalışmayın. Bu işlem laminatörün bozulmasına yol açar.
- 4 Laminasyon tamamlanır tamamlanmaz dokümanı makinenin arka kısmından çıkartın ve poşetin kıvrılmasını önlemek için soğuk ve düz bir yüzeye koyarak soğumasını bekleyin.
- 5 Havalandırma deliklerini tıkamayın, bu durum laminatörün aşırı ısınmasına sebep olur.

## Garanti

Bu makinenin işleyişi, normal şekilde kullanılması kaydıyla, satın alındığı tarihten itibaren 2 yıl süreyle garantilidir. Garanti süresi içinde ACCO Brands Europe, kendi takdirine göre arızalı makineyi ücretsiz olarak tamir edecek veya değiştirecektir. Kullanma hatalarından veya makinenin amacı dışında kullanılmasından kaynaklanan arızalar garanti kapsamında değildir. Garantiden yararlanabilmek için satın alma tarihinin

kanıtlanması gerekmektedir. ACCO Brands Europe tarafından yetki verilmiş kişilerce yapılacak onarımlar ya da değişiklikler garantiyi geçersiz kılar. Amacımız ürünlerimizin belirtilen teknik özelliklere göre performans göstermesini sağlamaktır. Bu garanti, tüketicinin satılan mallara ilişkin ulusal mevzuat uyarınca sahip olduğu yasal hakları etkilemez.

Bu ürünü [www.accoeurope.com](http://www.accoeurope.com) adresinde online olarak kaydedtirin.



## Οδηγίες ασφάλειας



Η ACCO BRANDS EUROPE ΘΕΩΡΕΙ ΣΗΜΑΝΤΙΚΗ ΤΗ ΔΙΚΗ ΣΑΣ ΑΣΦΑΛΕΙΑ ΚΑΘΩΣ ΚΑΙ ΤΗΝ ΑΣΦΑΛΕΙΑ ΤΡΙΤΩΝ. ΣΤΙΣ ΟΔΗΓΙΕΣ ΑΣΦΑΛΕΙΑΣ ΟΠΩΣ ΚΑΙ ΠΑΝΩ ΣΤΗΝ ΙΔΙΑ ΤΗ ΜΗΧΑΝΗ ΘΑ ΒΡΕΙΤΕ ΣΗΜΑΝΤΙΚΑ ΜΗΝΥΜΑΤΑ ΑΣΦΑΛΕΙΑΣ. ΔΙΑΒΑΣΤΕ ΤΑ ΜΗΝΥΜΑΤΑ ΜΕ ΠΡΟΣΟΧΗ.

**!** ΤΟ ΣΥΜΒΟΛΟ ΑΣΦΑΛΕΙΑΣ ΠΡΟΗΓΕΙΤΑΙ ΟΛΩΝ ΤΩΝ ΜΗΝΥΜΑΤΩΝ ΑΣΦΑΛΕΙΑΣ ΠΟΥ ΠΕΡΙΛΑΜΒΑΝΟΝΤΑΙ ΣΤΙΣ ΟΔΗΓΙΕΣ.

ΤΟ ΣΥΜΒΟΛΟ ΑΠΟΤΕΛΕΙ ΕΝΔΕΙΞΗ ΠΙΘΑΝΟΥ ΚΙΝΔΥΝΟΥ ΓΙΑ ΤΗΝ ΠΡΟΣΩΠΙΚΗ ΣΑΣ ΑΣΦΑΛΕΙΑ ΠΟΥ ΜΠΟΡΕΙ ΝΑ ΠΡΟΚΑΛΕΣΕΙ ΒΛΑΒΗ ΣΕ ΣΑΣ Ή ΣΕ ΤΡΙΤΟΥΣ, ΚΑΘΩΣ ΕΠΙΣΗΣ ΚΑΙ ΒΛΑΒΗ ΣΤΗ ΜΗΧΑΝΗ Ή ΣΕ ΠΡΟΣΩΠΙΚΑ ΑΝΤΙΚΕΙΜΕΝΑ.

ΑΥΤΗ Η ΠΡΟΕΙΔΟΠΟΙΗΣΗ ΕΙΝΑΙ ΠΑΝΩ ΣΤΗ ΜΗΧΑΝΗ.



Αυτό το μήνυμα ασφάλειας είναι ενδεικτικό του ότι υπάρχει κίνδυνος σοβαρής βλάβης ή ακόμα και θανάτου αν ανοίξετε τη μηχανή και εκτεθείτε σε επικίνδυνη τάση.

Πάνω στη συσκευή βρίσκονται τα παρακάτω σύμβολα των προτύπων ISO και IEC, και αφορούν τα παρακάτω:



On/Off (Θέση σε λειτουργία και εκτός λειτουργίας)



Λειτουργία εν ψυχρώ



Απελευθέρωση



Λειτουργία εν θερμώ

## Ειδική ανακοίνωση

Ευχαριστούμε που αγοράσατε πλαστικοποιητή (θηκών) GBC. Ο καινούριος πλαστικοποιητής μπορεί να έχει ελαφρά οσμή κατά το αρχικό στάδιο λειτουργίας του. Αυτό είναι συνηθισμένο και θα εξαφανιστεί μετά από λίγες ώρες λειτουργίας.

## Καθαρισμός

**!** Προσοχή: Προτού καθαρίσετε τη συσκευή, βγάzte την πρίζα από την υποδοχή στον τοίχο.

- Σκουπίστε μόνο το εξωτερικό της μηχανής με υγρό πανί. Μην χρησιμοποιείτε απορρυπαντικά ή διαλυτές.
- Μην χρησιμοποιείτε καθαριστικά αερολύματα.
- Μην ψεκάζετε τίποτα μέσα στη μηχανή.

## Προδιαγραφές

	GBC HeatSeal H212	GBC HeatSeal H312
Ηλεκτρικές	230V / 50Hz / 2 αμπέρ / 500W	230V / 50Hz / 2 αμπέρ / 500W
Διαστάσεις μηχανής	400x173x117,5 χλστ (mm)	476x173x117 χλστ (mm)
Βάρος μηχανής	3,1 χλγρ	3,9 χλγρ
Μέγιστο πλάτος θήκης	241 χλστ (mm)	318 χλστ (mm)
Μέγιστο πάχος θήκης	2 x 125 mic (σύνολο 250)	2 x 125 mic (σύνολο 250)
Μέγιστο πάχος θήκης και εγγραφού	0,8 χλστ (mm)	0,8 χλστ (mm)
Χρόνος προθέρμανσης (2 x 75 mic)	5 λεπτά	5 λεπτά

## Προφυλάξεις



**!** ΠΡΟΣΟΧΗ: ΓΙΑ ΔΙΚΗ ΣΑΣ ΠΡΟΣΤΑΣΙΑ ΜΗΝ ΣΥΝΔΕΕΤΕ ΤΟΝ ΠΛΑΣΤΙΚΟΠΟΙΗΤΗ ΜΕ ΤΟ ΡΕΥΜΑ ΠΑΡΑ ΜΟΝΟ ΑΦΟΥ ΠΡΩΤΑ ΔΙΑΒΑΣΤΕ ΟΛΕΣ ΤΙΣ ΟΔΗΓΙΕΣ. ΦΥΛΑΓΤΕ ΤΙΣ ΟΔΗΓΙΕΣ ΓΙΑ ΑΝΑΦΟΡΑ ΣΤΟ ΜΕΛΛΟΝ. ΓΙΑ ΠΡΟΣΤΑΣΙΑ ΑΠΟ ΒΛΑΒΗ, ΠΡΕΠΕΙ ΝΑ ΤΗΡΟΥΝΤΑΙ ΟΙ ΠΑΡΑΚΑΤΩ ΒΑΣΙΚΕΣ ΠΡΟΦΥΛΑΞΕΙΣ ΑΣΦΑΛΕΙΑΣ ΚΑΤΑ ΤΗΝ ΕΓΚΑΤΑΣΤΑΣΗ ΚΑΙ ΛΕΙΤΟΥΡΓΙΑ ΤΗΣ ΜΗΧΑΝΗΣ.

## Γενικές προφυλάξεις

- Χρησιμοποιείτε τη μηχανή μόνο για τον σκοπό για τον οποίο προβλέπεται, δηλ την πλαστικοποίηση εγγράφων.
- Μην τοποθετείτε στην είσοδο του πλαστικοποιητή οτιδήποτε άλλο από θήκες πλαστικοποίησης και έγγραφα.
- Τοποθετείτε τη μηχανή πάνω σε ασφαλή και σταθερή επιφάνεια για να μην υπάρχει κίνδυνος να πέσει και πιθανόν να προκαλέσει προσωπική βλάβη ή να πάθει βλάβη η ίδια η μηχανή.
- Πρέπει να συμμορφώνεστε με όλες τις προειδοποιήσεις και οδηγίες που αναφέρονται πάνω στη μηχανή.
- Η υποδοχή στον τοίχο πρέπει να είναι κοντά στη μηχανή και να υπάρχει εύκολη πρόσβαση.
- Μην επιχειρείτε πλαστικοποίηση μόνο μιας όψης καθώς αυτό μπορεί να προκαλέσει τη βλάβη του πλαστικοποιητή.
- Μην κλείνετε τα στόμια καθώς αυτό θα προκαλέσει την υπερθέρμανση του πλαστικοποιητή.

## Ηλεκτρικές προφυλάξεις

- Η μηχανή πρέπει να είναι συνδεδεμένη με παροχή ρεύματος η τάση της οποίας αντιστοιχεί με την τιμή τάσης που αναγράφεται πάνω στη μηχανή.
- Βγάzte την πρίζα της μηχανής από την υποδοχή στον τοίχο προτού τη μετακινήσετε, ή όταν δεν χρησιμοποιείται για μεγάλη περίοδο χρόνου.
- Μην λειτουργείτε τη μηχανή αν το καλώδιο ή η πρίζα της έχουν πάθει βλάβη. Μην τροποποιείτε την πρίζα. Η πρίζα είναι διαμορφωμένη για την κατάλληλη τάση ρεύματος.
- Μην υπερφορτώνετε τις ηλεκτρικές πρίζες πέρα από τη δυναμικότητά τους. Σε αντίθετη περίπτωση μπορεί να προκληθεί πυρκαγιά ή ηλεκτροπληξία.
- Η μηχανή προβλέπεται μόνο για χρήση σε εσωτερικούς χώρους.
- Ποτέ μην σπρώχνετε αντικείμενα μέσα στα στόμια του περιβλήματος. Μην αφήνετε να χυθούν οποιαδήποτε υγρά πάνω στη μηχανή.
- Απαιτείται στενή επίβλεψη αν η μηχανή χρησιμοποιείται κοντά σε παιδιά.

## Σέρβις

- Μην επιχειρείτε εσείς εργασίες σέρβις ή επισκευής στον πλαστικοποιητή. Βγάlte την πρίζα της μηχανής από την υποδοχή στον τοίχο και επικοινωνήστε με εξουσιοδοτημένη αντιπροσωπία σέρβις της ACCO Brands Europe για οποιαδήποτε επισκευή.



**Προσοχή:** Προτού θέσετε τον καινούριο πλαστικοποιητή σε λειτουργία, **ανασηκώστε τον δίσκο εξόδου** που βρίσκεται στο πίσω μέρος της μηχανής και ασφαλίστε τον στη θέση του (Σχ. 1).

## Λειτουργία, πλαστικοποίηση εν θερμώ

- 1 Βάλτε την πρίζα στην υποδοχή στον τοίχο.
- 2 **Πατήστε το κουμπί ετοιμότητας της μηχανής** για να λειτουργία για να ενεργοποιηθεί η μηχανή (Σχ. 2). Ανάβει το κόκκινο φωτάκι.
- 3 Ακολουθώντας τις οδηγίες για πλαστικοποίηση (Σχ. 3), επιλέξτε την κατάλληλη θερμοκρασία ανάλογα με το πάχος της θήκης και του υλικού που πρόκειται να πλαστικοποιηθεί.
  - Αν το αντικείμενο που πλαστικοποιείται φαίνεται να έχει θολή εμφάνιση, σημαίνει ότι η θερμοκρασία του πλαστικοποιητή δεν είναι όσο ζεστή πρέπει. Αφήστε τον πλαστικοποιητή να ζεσταθεί για ακόμα λίγα λεπτά, και στη συνέχεια ξαναπεράστε τη θήκη από τη μηχανή.
  - Αν το αντικείμενο που πλαστικοποιείται έχει κυματιστή εμφάνιση, τότε η ΘΕΡΜΟΚΡΑΣΙΑ είναι πολύ υψηλή. Ελέγξτε ότι ο επιλογέας θερμοκρασίας είναι ρυθμισμένος στην κατάλληλη θερμοκρασία.
  - Αφήνετε πάντα να περάσει αρκετός χρόνος για να μπορέσει η πλαστικοποιητής να προσαρμοστεί στις αλλαγές ρύθμισης της θερμοκρασίας.
- 4 Όταν ο πλαστικοποιητής φτάσει σε θερμοκρασία λειτουργίας ακούγεται σειρά τεσσάρων ηχητικών σημάτων.
- 5 Τοποθετήστε το έγγραφο που πρόκειται να πλαστικοποιηθεί μέσα σε θήκη πλαστικοποίησης GBC, με τρόπο ώστε το έγγραφο να είναι ευθυγραμμισμένο με τη σφραγισμένη άκρη και ώστε το δεξιά και αριστερό περιθώριο να είναι ίσα (Σχ. 4).
- 6 Εισάγετε τη θήκη και το περιεχόμενό της κατευθείαν μέσα στη μηχανή, εισάγοντας **πρώτα τη σφραγισμένη άκρη**.
- 7 Όταν συμπληρωθεί η πλαστικοποίηση, η θήκη και το έγγραφο αυτομάτως βγαίνουν από το πίσω μέρος της μηχανής. Όταν σταματήσει να κινείται η θήκη, τοποθετήστε την αμέσως πάνω σε επίπεδη επιφάνεια για να κρυώσει και αφήστε να περάσει ένα λεπτό προτού την αγγίξετε (Σχ. 5).
- 8 Αν έχετε τελειώσει με την πλαστικοποίηση, πατήστε το κουμπί για να κλείσει η μηχανή.

**ΜΗΝ ΒΑΖΕΤΕ ΜΕΣΑ ΣΤΗ ΜΗΧΑΝΗ ΚΕΝΗ ΘΗΚΗ**

## Λειτουργία, πλαστικοποίηση εν ψυχρώ

- 1 Βάλτε την πρίζα στην υποδοχή στον τοίχο.
- 2 Στρέψτε τον περιστροφικό διακόπτη θερμοκρασίας στη θέση για λειτουργία εν ψυχρώ (cold) (Σχ. 2).
- 3 **Πατήστε το κουμπί ετοιμότητας της μηχανής για λειτουργία** για να ενεργοποιηθεί η μηχανή (Σχ. 2). Ανάβει το κόκκινο φωτάκι.
- 4 Όταν ο πλαστικοποιητής είναι έτοιμος για λειτουργία ακούγεται σειρά τεσσάρων ηχητικών σημάτων.
- 5 Χρησιμοποιείτε θήκη της GBC για πλαστικοποίηση εν ψυχρώ. (Θήκη ευαίσθητη στην πίεση - για μη θερμική πλαστικοποίηση).

## Μοχλός απελευθέρωσης

Πώς χρησιμοποιείται ο μοχλός απελευθέρωσης.

- 1 Αν η θήκη πάθει εμπλοκή ή μπει μέσα στη μηχανή λανθασμένα, αμέσως θέσατε τον πλαστικοποιητή εκτός λειτουργίας.
- 2 Πιέστε τον μοχλό απελευθέρωσης προς τα κάτω για να απελευθερώσετε τον κινητήρα από τους κυλίνδρους (Σχ. 6).
- 3 Τραβήξτε και βγάλτε το έγγραφο έξω από τον πλαστικοποιητή ενώ συγχρόνως πατάτε προς τα κάτω τον μοχλό απελευθέρωσης (Σχ. 7).
- 4 Καθαρίστε τους κυλίνδρους περνώντας μέσα απ' αυτούς το καθαριστικό φύλλο που προμηθεύεται μαζί με τη μηχανή. Αυτό επαναλαμβάνεται 2 ή 3 φορές σε λειτουργία εν θερμώ (στην κόκκινη ζώνη του περιστροφικού διακόπτη θερμοκρασίας). Αν δεν έχετε αυτό το φύλλο, χρησιμοποιήστε παρόμοιο φύλλο από λεπτό χαρτόνι που έχει το πλάτος του πλαστικοποιητή.
- 5 Συνέχιστε με την πλαστικοποίηση.

## Εισηγήσεις αναφορικά με την πλαστικοποίηση

- 1 **Οδηγίες για τη ρύθμιση της θερμοκρασίας:**  
Όταν πρόκειται να γίνει πλαστικοποίηση λεπτού χαρτιού με ελαφρά κάλυψη με μελάνι, ρυθμίστε τον περιστροφικό διακόπτη θερμοκρασίας σε χαμηλή θερμοκρασία. Στην περίπτωση χοντρού χαρτιού με μεγάλη κάλυψη με μελάνι, απαιτείται υψηλότερη θερμοκρασία. Οι ρυθμίσεις της θερμοκρασίας ποικίλλουν ανάλογα με την επιφάνεια, τη χημική σύνθεση και τις ιδιότητες απορρόφησης θερμότητας του υλικού που πλαστικοποιείται.
- 2 Πριν επιχειρήσετε την πλαστικοποίηση εγγράφων που είναι σημαντικά ή μοναδικά, περνάτε πάντα μια δοκιμαστική θήκη μέσα από τον πλαστικοποιητή χρησιμοποιώντας παρόμοιο είδους έγγραφο.
- 3 Μην επιχειρείτε πλαστικοποίηση μιας όψης, καθώς αυτό θα προκαλέσει βλάβη στη μηχανή.
- 4 Μόλις συμπληρωθεί η πλαστικοποίηση, βγάλτε το έγγραφο από το πίσω μέρος της μηχανής. Τοποθετήστε το πάνω σε επίπεδη και κρύα επιφάνεια για να κρυώσει και για να μην κουλουριάσουν οι άκρες.
- 5 Μην κλείνετε τα στόμια καθώς αυτό θα προκαλέσει την υπερθέρμανση του πλαστικοποιητή.

## Εγγύηση

Η λειτουργία της μηχανής είναι εγγυημένη για δυο χρόνια από την ημερομηνία αγοράς της, υπό τον όρο ότι υποβάλλεται σε συνηθισμένη χρήση. Εντός της περιόδου της εγγύησης, η ACCO Brands Europe, κατά τη διακριτική της ευχέρεια, είτε θα επισκευάσει είτε θα αντικαταστήσει δωρεάν την ελαττωματική μηχανή. Η εγγύηση δεν καλύπτει ελαττώματα που οφείλονται σε καταχρηστική χρήση ή σε χρήση για ακατάλληλο σκοπό. Απαιτείται απόδειξη της ημερομηνίας

αγοράς. Επισκευές ή τροποποιήσεις που γίνονται από άτομα που δεν είναι εξουσιοδοτημένα από την ACCO Brands Europe ακυρώνουν την εγγύηση. Σκοπός μας είναι να εξασφαλίσουμε ότι τα προϊόντα μας έχουν επιδόσεις σύμφωνες με τις αναφερόμενες προδιαγραφές. Η παρούσα εγγύηση δεν επηρεάζει τα κατά το νόμο δικαιώματα τα οποία οι καταναλωτές έχουν σύμφωνα με την ισχύουσα νομοθεσία στη χώρα τους που αφορά την πώληση αγαθών.

Για καταχώριση της μηχανής επισκεφθείτε τον ιστότοπο [www.accoeurope.com](http://www.accoeurope.com)





## Sikkerhedsinstruktioner



DIN OG ANDRES SIKKERHED ER VIGTIG FOR ACCO BRANDS EUROPE. I DENNE BRUGSVEJLEDNING OG PÅ PRODUKTET FINDER DU VIGTIGE SIKKERHEDSMEDDELELSER. LÆS DISSE MEDDELELSER NØJE.



**SYMBOLT FOR SIKKERHEDSADVARSEL ER PLACERET FORAN ALLE SIKKERHEDSMEDDELELSER I DENNE BRUGSVEJLEDNING.**

**SYMBOLT ANGIVER EN POTENTIEL SIKKERHEDSFARE, DER KAN SKADE DIG ELLER ANDRE SAMT FORÅRSAGE PRODUKTBEKADIGELSE ELLER ANDRE MATERIELLE SKADER.**

DENNE ADVARSEL ER ANFØRT PÅ PRODUKTET.



Denne sikkerhedsmeddelelse betyder, at du kan komme alvorligt til skade eller miste livet, hvis du åbner produktet og udsætter dig selv for livsfarlig spænding.

Følgende ISO- og IEC-symboler findes på dette produkt, og de har nedenstående betydninger:



Tænd/sluk



Kold



Frigør



Varm

## Særlig bemærkning

Tak, fordi du har valgt at købe en GBC-lommelaminator. Din nye laminator afgiver muligvis en svag lugt, lige efter at du har taget den i brug. Dette er normalt og vil aftage efter flere timers brug.

## Rengøring



**Advarsel:** Tag produktet ud af stikkontakten før rengøring.

- Tør kun laminatoren udvendigt med en fugtig klud. Benyt ikke rengøringsmidler eller opløsningsmidler.
- Benyt ikke aerosolbaserede støvfjernere eller rengøringsmidler.
- Sprøjt ikke noget ind i maskinen.

## Vigtige sikkerhedsforanstaltninger



**ADVARSEL: AF HENSYN TIL DIN PERSONLIGE SIKKERHED MÅ DU IKKE SLUTTE LAMINATOREN TIL EN ELFORSYNING, FØR DU HAR LÆST DENNE VEJLEDNING IGENNEM. OPBEVAR VEJLEDNINGEN ET PRAKTISK STED MED HENBLIK PÅ FREMTIDIG BRUG. FOR AT UNDGÅ PERSONSKADER SKAL FØLGENDE GRUNDLÆGGENDE FORHOLDSREGLER IAGTTAGES VED OPSÆTNING OG BRUG AF DETTE PRODUKT.**

## Generelle sikkerhedsforanstaltninger

- Udstyret må kun anvendes til det tilsigtede formål: laminering af dokumenter.
- Sæt ikke andet end lommer/dokumenter i laminatorens indførsåbning.
- Placer udstyret på en sikker og stabil arbejdsflade for at forhindre, at den falder ned med mulige personskader og produktskader til følge.
- Lagttag alle advarsler og instruktioner, der er angivet på udstyret.
- Stikkontakten skal forefindes i nærheden af udstyret og skal være let tilgængelig.
- Forsøg ikke kun at laminere på den ene side, da dette vil ødelægge laminatoren.
- Bloker ikke ventilationsåbningerne, da dette vil få laminatoren til at overophedes.

## Elektriske sikkerhedsforanstaltninger

- Udstyret skal tilsluttes en forsyningsspænding, som svarer til den mærkespænding, der fremgår af udstyret.
- Tag udstyrets stik ud af stikkontakten, før det flyttes, eller når det ikke skal benyttes i længere tid.
- Anvend ikke udstyret, hvis strømledningen eller stikket er beskadiget. Undlad at udføre ændringer på stikket. Stikket er konfigureret til den relevante elforsyning.
- Overskrid ikke stikkontaktens kapacitet, da dette kan medføre ildbrand eller elektrisk stød.
- Udstyret er udelukkende beregnet til indendørs brug.
- Skub aldrig genstande gennem kabinettets åbninger. Undgå at spilde væske af nogen art på produktet.
- Det er nødvendigt at være til stede hele tiden, når produktet anvendes i nærheden af børn.

## Eftersyn og reparation

- Forsøg ikke at udføre eftersyn på eller reparere laminatoren selv. Tag udstyret ud af stikkontakten, og kontakt en autoriseret servicerepræsentant fra ACCO Brands Europe, hvis reparationer bliver nødvendige.

## Specifikationer

	GBC HeatSeal H212	GBC HeatSeal H312
El	230 V / 50 Hz / 2 A / 500 W	230 V / 50 Hz / 2 A / 500 W
Maskinens mål	400 x 173 x 117,5 mm	476 x 173 x 117 mm
Maskinens vægt	3,1 kg	3,9 kg
Maks. lommebredde	241 mm	318 mm
Maks. lommetykkelse	2 x 125 my (i alt 250)	2 x 125 my (i alt 250)
Maks. tykkelse af lomme og dokument	0,8 mm	0,8 mm
Opvarmningstid (2 x 75 my)	5 min.	5 min.

**Vigtigt:** Før du tager din nye laminator i brug, skal du **løfte udgangsbakken**, der er placeret på bagsiden af maskinen, og låse den på plads (**fig. 1**).

## Betjening – varmlaminering

- 1 Sæt strømledningen i den påkrævede strømkilde.
- 2 **Tryk på tænd/sluk-knappen** for at tænde laminatoren (fig. 2). Kontrollampen lyser rødt.
- 3 Brug retningslinjerne for laminering (fig. 3) til at vælge den korrekte temperaturindstilling i forhold til den lommetykkelse og det materiale, du laminerer.
  - Hvis den laminerede genstand fremstår uigennemsigtig, er det tegn på, at laminatortemperaturen ikke er høj nok. Lad laminatoren varme op et par minutter mere, og køр derefter lommen igennem igen.
  - Hvis den laminerede genstand bølgєr, er TEMPERATUREN for høj. Kontroller, at temperaturvælgeren er indstillet til den rigtige temperatur.
  - Giv altid laminatoren rigelig tid til at tilpasse sig ændringer i temperaturindstillingen.
- 4 Der lyder fire bip, når laminatoren når den korrekte temperatur.
- 5 Læg det dokument, der skal lamineres, i en GBC-lamineringslomme, så dokumentet ligger op mod den forseglede kant, og højre og venstre kant er lige (fig. 4).
- 6 Sæt lommen med indhold lige ind i maskinen **med den forseglede kant først**.
- 7 Den laminerede genstand kommer automatisk ud på maskinens bagside. Når lommen ikke længere bevæger sig, skal den straks placeres på en plan overflade, så den kan køle af et minut, før den er klar til brug (fig. 5).
- 8 Når du er færdig med at laminere, skal du trykke på tænd/sluk-knappen for at slukke maskinen.

**UNDLAD AT STIKKE EN TOM LOMME IND I MASKINEN**

## Betjening – koldlaminering

- 1 Sæt strømledningen i den påkrævede strømkilde.
- 2 Drej temperaturknappen til "kold"-positionen (fig. 2).
- 3 **Tryk på tænd/sluk-knappen** for at tænde laminatoren (fig. 2). Kontrollampen lyser rødt.
- 4 Der lyder fire bip, når laminatoren er klar til brug.
- 5 Brug en GBC-lomme til koldlaminering. (Trykfølsom, ikke til varmlaminering).

## Udløserhåndtag

Sådan anvendes udløserhåndtaget.

- 1 Hvis lommen sætter sig fast eller sættes forkert i, skal laminatoren slukkes med det samme.
- 2 Tryk udløserhåndtaget ned for at frigøre motoren fra rullerne (fig. 6).
- 3 Træk dokumentet tilbage ud af laminatoren, samtidig med at du trykker udløserhåndtaget ned (fig. 7).
- 4 Rens rullerne ved at køre det renseark, som blev leveret med laminatoren, igennem maskinen 2-3 gange i varmlamineringsstilstand (den røde zone på temperaturknappen). Hvis du ikke har rensearket, kan du bruge et lignende ark fremstillet af karton, der passer til laminatorens bredde.
- 5 Fortsæt lamineringen.

## Nyttige lamineringstip

- 1 **Retningslinjer for temperaturindstilling:**  
Ved laminering af tyndt papir med lav blækdækning skal temperaturknappen indstilles til en lav temperatur. Tykt papir og høj blækdækning kræver højere temperaturindstillinger. Temperaturindstillingerne varierer afhængig af overfladebehandlingen, den kemiske sammensætning og egenskaberne for varmeabsorption i det materiale, som skal lamineres.
- 2 Før laminering af vigtige eller unikke dokumenter skal du altid først køre en testlomme gennem laminatoren med et dokument af samme type.
- 3 Forsøg ikke kun at laminere på den ene side. Dette vil ødelægge laminatoren.
- 4 Når lamineringen er gennemført, skal den laminerede genstand fjernes fra maskinens bagside og lægges til afkøling på en kølig, plan overflade, så den ikke krøller.
- 5 Bloker ikke ventilationsåbningerne, da dette vil få laminatoren til at overophede.

## Garanti

Denne maskines drift er garanteret i to år fra købsdatoen med forbehold for normal anvendelse. ACCO Brands Europe vil efter eget skøn enten reparere eller ombytte den defekte maskine gratis inden for garantiperioden. Garantien dækker ikke fejl, der skyldes misbrug eller brug til upassende formål. Der kræves bevis for købsdatoen.

Du kan registrere dette produkt online på [www.accoeuropa.com](http://www.accoeuropa.com)

Reparationer eller ændringer foretaget af personer, som ikke er autoriseret af ACCO Brands Europe, vil ugyldiggøre garantien. Det er vores mål at sikre, at vores produkter opfylder de anførte specifikationer. Denne garanti har ingen indflydelse på de juridiske rettigheder, som forbrugere har i medfør af købeloven.



## Turvaohjeet



KÄYTTÄJIEN JA SIVULLISTEN TURVALLISUUS ON TÄRKEÄÄ ACCO BRANDS EUROPELLE. TÄSSÄ KÄYTTÖOPPAASSA JA TUOTTEESSA ON TÄRKEITÄ TURVALLISUUSHUOMAUTUKSIA. LUE NÄMÄ HUOMAUTUKSET HUOLELLISESTI.



**KAIKKI TÄMÄN KÄYTTÖOPPAAN TURVALLISUUSHUOMAUTUKSET ON MERKITY VARIITUSSYMBOLILLA.**

**SYMBOLI ILMOITTA MAHDOLLISETA HENKILÖVAARASTA, JOSTA VOI AIHEUTUA VAHINKOA KÄYTTÄJÄLLE, MUILLE IHMISSILLE, TUOTTEELLE TAI OMAISUUDELLE.**

**TUOTTEESSA ON TÄMÄ VAROITUS:**

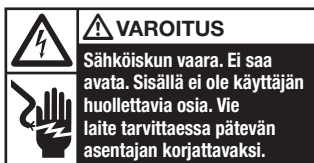

Tämä turvahuomautus tarkoittaa, että laitteen avaamisesta ja vaaralliselle jännitteelle altistumisesta voi seurata vakava henkilövahinko tai kuolema.

Tässä tuotteessa on käytetty seuraavia ISO- ja IEC-symboleja, jotka merkitsevät seuraavaa:



**Virta kytketty/  
katkaistu**



**Kylmä**



**Vapautus**



**Kuuma**

## Erikoishuomautus

Kiitos, kun ostit GBC-taskulaminointikoneen. Uudesta laminointikoneesta voi käyttöä aloitettaessa tulla hajua. Se on normaalia, ja haju häviää usean tunnin käytön jälkeen.

## Puhdistus



**Huomautus:** Irrota laitteen virtajohto ennen puhdistamista.

- Pyyhi ulkopuoli vain kostealla liinalla. Älä käytä pesuaineita tai liuottimia.
- Älä käytä paineilmasuihkeita tai -puhdistusaineita.
- Älä suihkuta koneeseen mitään aineita.

## Tärkeitä turvatoimia



**VAROITUS: ÄLÄ KYTKE LAMINOINTIKONETTA SÄHKÖVERKKOON ENNEN KUIN OLET LUKENUT NÄMÄ OHJEET KOKONAAN. SÄILYTÄ NÄMÄ OHJEET PAIKASSA, JOSSE NE OVAT HELPPOSTI ULOTTUVILLA TARVITTAESSA. TAPATURMIEN VÄLTÄMISEKSI TÄMÄN TUOTTEEN KÄYTTÖNOTOSSA JA KÄYTTÖSSÄ ON NOUDATETTAVA SEURAAVIA PERUSTURVAOHJEITA.**

## Yleiset varotoimet

- Laitetta saa käyttää vain sen aiottuun käyttötarkoitukseen, eli asiakirjojen laminointiin.
- Laminointikoneen syöttöaukkoon saa laittaa vain taskuja ja asiakirjoja.
- Aseta laite vakaalle, tukevalle työalustalle, jotta se ei putoa ja vaurioidu tai aiheuta henkilövahinkoa.
- Noudata tarkasti kaikkia laitteeseen merkittyjä varoituksia ja ohjeita.
- Asenna laite pistorasian lähelle ja varmista, että sinne on esteetön pääsy.
- Älä yritä laminoida vain asiakirjan toista puolta. Tämä rikkoo laminointikoneen.
- Älä peitä tuuletusaukkoja, jotta laminointikone ei ylikuumene.

## Sähköturvatoimet

- Laite on kytkettävä virtalähteeseen, jonka jännite vastaa laitteeseen merkittyä.
- Irrota laite virtalähteestä ennen sen siirtämistä tai kun sitä ei käytetä pitkään aikaan.
- Älä käytä laitetta, jos pistoke tai liitäntäjohto on vioittunut. Liitäntäpistoketta ei saa muuttaa. Pistokkeen rakenne on aiotun virtalähteen mukainen.
- Älä ylikuormita sähköpistorasioita, sillä se voi aiheuttaa tulipalon tai sähköiskun.
- Laite on tarkoitettu vain sisäkäyttöön.
- Älä työnnä esineitä kotelon aukkoihin. Laite on suojattava kaikilta nesteiltä.
- Jos laitetta käytetään lasten lähetyillä, on noudatettava erityistä tarkkaavaisuutta.

## Huolto

- Älä yritä huoltaa tai korjata laminointikonetta itse. Irrota laitteen virtajohto ja ota yhteys valtuutettuun ACCO Brands Europe -huoltoedustajaan, jos laitetta tarvitsee korjata.

## Tekniset tiedot

	GBC HeatSeal H212	GBC HeatSeal H312
Sähköjärjestelmä	230 V / 50 Hz / 2 A / 500 W	230 V / 50 Hz / 2 A / 500 W
Koneen mitat	400×173×117,5 mm	476×173×117 mm
Koneen paino	3,1 kg	3,9 kg
Taskun enimmäisleveys	241 mm	318 mm
Taskun enimmäispaksuus	2 × 125 mikronia (yhteensä 250)	2 × 125 mikronia (yhteensä 250)
Enimmäispaksuus, tasku ja asiakirja	0,8 mm	0,8 mm
Lämpenemisaika (2 × 75 mikronia)	5 minuuttia	5 minuuttia

**Tärkeää:** Ennen kuin käytät uutta laminoitinkonetta, **nosta koneen takaosassa oleva luovutusalusta ylös** ja lukitse se paikoilleen (kuva 1).

## Käyttö, kuumalaminointi

- 1 Kytke virtajohto asianmukaiseen virtalähteeseen.
- 2 **Kytke laitteeseen virta painamalla virtapainiketta** (kuva 2). Merkkivalo palaa punaisena.
- 3 Valitse taskun paksuudelle ja laminoitavalle materiaalille sopiva lämpötila laminoitiohjeiden mukaisesti (kuva 3).
  - Jos laminoitu asiakirja näyttää samealta, laminoitilämpötila on liian alhainen. Anna laminoitinkoneen lämmetä vielä muutama minuutti ja syötä tasku läpi uudelleen.
  - Jos laminoidun asiakirjan pinta on epätasainen, LÄMPÖTILA on liian korkea. Tarkista, että lämpötilan säätimellä on valittu oikea lämpötila.
  - Anna laminoitinkoneen mukautua uuteen lämpötila-asetukseen riittävän kauan.
- 4 Kun laminoitinkone on saavuttanut käyttölämpötilan, kuuluu neljä äänimerkkiä.
- 5 Aseta laminoitava asiakirja GBC-laminoititaskuun siten, että asiakirja on suljettua reunaan vasten ja että vasen ja oikea reunus ovat yhtä leveät (kuva 4).
- 6 Aseta tasku sisältöineen suoraan koneeseen **suljettu reuna edellä**.
- 7 Laminoitu asiakirja tulee automaattisesti ulos koneen takaosasta. Kun tasku on pysähtynyt, aseta se heti tasaiselle alustalle jäähtymään minuutin ajaksi ennen käsittelyä (kuva 5).
- 8 Jos olet lopettanut laminoimisen, katkaise koneen virta painamalla virtapainiketta.

**KONEESEEN EI SAA SYÖTTÄÄ TYHJÄÄ TASKUA**

## Käyttö, kylmälaminointi

- 1 Kytke virtajohto asianmukaiseen virtalähteeseen.
- 2 Käännä lämpötilan säädin Kylmä-asettoon (kuva 2).
- 3 **Kytke laitteeseen virta painamalla virtapainiketta** (kuva 2). Merkkivalo palaa punaisena.
- 4 Kun laminoitinkone on käyttövalmis, kuuluu neljä äänimerkkiä.
- 5 Käytä laminointiin GBC-kylmälaminoititaskua. (Paineherkkä – ei lämpölaminoititasku)

## Vapautusvipu

Vapautusvivun käyttö.

- 1 Jos tasku juuttuu tai se syötetään väärin koneeseen, katkaise laminoitinkoneen virta välittömästi.
- 2 Vapauta moottori teloista painamalla vapautusvipu alas (kuva 6).
- 3 Vedä asiakirjaa ulos laminoitinkoneesta ja pidä samalla vapautusvipua alhaalla (kuva 7).
- 4 Puhdista telat syöttämällä laminoitinkoneen mukana toimitettu puhdistusarkki koneen läpi 2–3 kertaa kuumakäyttötilassa (lämpötilan säätimen punainen alue). Jos puhdistusarkkia ei ole käytettävissä, käytä vastaavaa pahviarkkia, joka sopii laminoitinkoneen leveyteen.
- 1 Jatka laminointia.

## Hyödyllisiä laminoitinvinkkejä

- 1 **Ohjeita lämpötilan asettamiseen:** Laminoitaessa ohutta paperia, jossa on vähän mustetta, aseta lämpötilan säädin asteikon alapäähän. Paksu paperi ja runsas muste tarvitsevat korkeamman asetuksen. Lämpötila-asetukset vaihtelevat laminoitavan materiaalin pintakäsittelyn, kemiallisen rakenteen ja lämmönimeytymisominaisuuksien mukaan.
- 2 Aina ennen kuin laminoit tärkeitä asiakirjoja tai asiakirjoja, joista on vain yksi kopio, syötä koneen läpi testitasku, jossa on samantyyppinen asiakirja.
- 3 Älä yritä laminoida vain asiakirjan toista puolta. Tämä rikkoo laminoitinkoneen.
- 4 Heti kun laminointi on valmis, poista laminoitu asiakirja koneen takaosasta ja aseta se tasaiselle alustalle jäähtymään, jotta tasku ei käyristy.
- 5 Älä peitä tuuletusaukkoja, jotta laminoitinkone ei ylikuumentu.

## Takuu

Laitteella on normaalkäytössä kahden vuoden takuu ostopäivästä lukien sen toiminnan osalta. Tänä takuuajana ACCO Brands Europe harkintansa mukaan joko korjaa tai vaihtaa viallisen laitteen veloituksetta. Takuu ei kata virheellisestä tai asiattomasta käytöstä aiheutuneita vikoja. Joudut esittämään ostotodistuksen. Jos laitetta

Rekisteröi tuote Internetissä osoitteessa [www.accoeuropa.com](http://www.accoeuropa.com)

korjaa tai muuttaa muu kuin ACCO Brands Europan valtuuttama henkilö, takuu raukeaa. Tavoitteenamme on varmistaa, että tuotteemme toimivat ohjeissa kuvatulla tavalla. Tämä takuu ei vaikuta lakisäteisiin oikeuksiin, joita kuluttajilla on eri maissa ja joiden alaisuudessa tavaroiden myynti tapahtuu.



## Sikkerhetsinstruksjoner



ACCO BRANDS EUROPE TAR DIN OG ANDRES SIKKERHET PÅ ALVOR. DU FINNER VIKTIGE SIKKERHETSINSTRUKSJONER I DENNE BRUKSANVISNINGEN OG PÅ SELVE PRODUKTET. LES DISSE INSTRUKSJONENE NØYE.



**DETTE SIKKERHETSSYMBOL ET MARKERER SIKKERHETSINSTRUKSJONENE I DENNE BRUKSANVISNINGEN.**

**SYMBOL ET ANGIR POTENSIELL FARE FOR PERSONSKADE FOR DEG OG ANDRE OG FARE FOR SKADE PÅ PRODUKT ELLER EIENDOM.**

**DENNE ADVARSELEN ER PLASSERT PÅ PRODUKTET.**



Dette sikkerhetsvarselet betyr at alvorlig skade eller dødsfall kan inntreffe hvis produktet åpnes og du blir utsatt for farlig spenning.

Følgende ISO- og IEC-symboler vises på dette produktet, og de har følgende betydning:



På/av



Kaldt



Utløser



Varmt

## Merknad

Takk for at du har kjøpt en GBC-lommelaminator. Din nye laminator avgir en svak lukt ved oppstart. Dette er normalt, og vil forsvinne etter noen timers bruk.

## Rengjøring



**Forsiktig:** Trekk ut støpselet før maskinen rengjøres.

- Tørk kun av laminatoren utvendig med en fuktig klut. Ikke bruk rengjøringsmidler eller løsningsmidler.
- Bruk ikke rengjøringsmiddel på sprayboks.
- Spray ikke inn i maskinen.

## Viktige sikkerhetshensyn



**ADVARSEL: AV HENSYN TIL EGEN SIKKERHET MÅ DU IKKE KOBLE LAMINATOREN TIL ET STRØMUTTAK FØR DU HAR LEST GJENNOM DISSE BRUKSANVISNINGENE. TA VARE PÅ INSTRUKSJONENE, OG OPPBEVAR DEM LETT TILGJENGELIG. FØLGENDE GRUNNREGLER FOR SIKKER BRUK MÅ FØLGES VED MONTERING OG BRUK AV PRODUKTET. DETTE FOR Å FOREBYGGE PERSONSKADE.**

## Generelle sikkerhetshensyn

- Dette produktet må kun brukes til laminering av dokumenter.
- Kun lommer/dokumenter må plasseres i innføringsåpningen på laminatoren.
- Plasser enheten på et trygt og stabilt underlag hvor den ikke kan falle ned og medføre personskafer eller skader på enheten.
- Følg alle advarsler og instruksjoner som står oppgitt på produktet.
- Stikkkontakten bør være installert i nærheten av maskinen og skal være lett tilgjengelig.
- Forsøk aldri å laminere kun én side av et dokument, da dette vil føre til at laminatoren ødelegges.
- Sørg for at ventilasjonsåpningene på maskinen ikke blokkeres, da dette kan føre til at laminatoren overopphetes.

## El-sikkerhet

- Enheten må kobles til et uttak med en matespenning tilsvarende de elektriske verdiene som står oppgitt på enheten.
- Koble maskinen fra strømuttaket før den flyttes på eller hvis den ikke skal brukes over lengre tid.
- Maskinen må ikke brukes dersom støpselet eller ledningen er skadet. Støpselet må ikke modifiseres. Støpselet er konfigurert til den aktuelle strømforsyningen.
- Unngå overbelastning av stikkkontakten, da dette kan føre til elektrisk støt og brann.
- Enheten er utelukkende beregnet på innendørs bruk.
- Stikk aldri fremmedlegemer gjennom laminatorens åpninger. La ikke enheten komme i kontakt med væske av noe slag.
- Hold oppsyn med maskinen når den er i bruk, hvis det er barn i nærheten.

## Service

- Utfør ikke service eller reparasjoner på laminatoren selv. Koble fra enheten, og kontakt en autorisert ACCO Brands Europe-servicerepresentant.

## Spesifikasjoner

	GBC HeatSeal H212	GBC HeatSeal H312
Elektrisk	230 V / 50 Hz / 2 A / 500 W	230 V / 50 Hz / 2 A / 500 W
Maskindimensjoner	400 x 173 x 117,5 mm	476 x 173 x 117 mm
Maskinvekt	3,1 kg	3,9 kg
Maks. lommebredde	241 mm	318 mm
Maks. lommetykkelse	2 x 125 µ (250 totalt)	2 x 125 µ (250 totalt)
Maks. tykkelse for lomme og dokument	0,8 mm	0,8 mm
Oppvarmingstid (2 x 75 µ)	5 minutter	5 minutter



**Viktig:** Før du tar laminatoren i bruk, må du **løfte opp utmatingsbrettet** bak på maskinen, og låse det på plass (fig. 1).

## Drift, varmelaminering

- 1 Koble ledningen til en stikkontakt med riktig spenning.
- 2 **Trykk på av/på-knappen** for å slå maskinen på (fig. 2). Indikatorlampen lyser rødt.
- 3 Velg riktig temperaturinnstilling for lommetykkelsen og materialet som skal lamineres, ved hjelp av lamineringsretningslinjene (fig. 3).
  - Hvis det laminerte produktet virker uklart, betyr det at temperaturen er for lav. La laminatoren få varmes opp i noen flere minutter, før du kjører lommen gjennom på nytt.
  - Hvis det laminerte produktet er bølgete, betyr det at temperaturen er for høy. Kontroller at temperaturvelgeren står på riktig temperatur.
  - La det alltid gå rikelig med tid før du tar i bruk laminatoren igjen etter at du har justert temperaturinnstillingene.
- 4 Når laminatoren når driftstemperatur, avgir den fire lydsignaler.
- 5 Legg dokumentet som skal lamineres inn i en GBC-lamineringslomme, slik at dokumentet ligger kant i kant med den forseglede kanten og det er like stor avstand til høyre som til venstre kant (fig. 4).
- 6 Legg lommen med innhold rett inn i maskinen **med den forseglede kanten først**.
- 7 Det laminerte produktet føres ut på baksiden av maskinen. Når lommen er levert, plasseres den straks på et jevnt underlag for å kjøles ned før den håndteres (fig. 5).
- 8 Når du er ferdig med å laminere, trykker du på av/på-knappen for å slå maskinen av.

**LEGG IKKE TOMME LOMMER INN I MASKINEN**

## Drift, kaldlaminering

- 1 Koble ledningen til en stikkontakt med riktig spenning.
- 2 Drei temperaturbryteren til "kald" (fig. 2). 
- 3 **Trykk på av/på-knappen** for å slå maskinen på (fig. 2). Indikatorlampen lyser rødt.
- 4 Når laminatoren er klar til bruk, avgir den fire lydsignaler.
- 5 Bruk GBC-lommer for kaldlaminering. (Trykksensitive lommer, ikke beregnet på varmelaminering.)

## Utløsningsspak

Slik bruker du utløsningsspaken:

- 1 Hvis en lomme setter seg fast eller føres feil inn i maskinen, må laminatoren slås av umiddelbart.
- 2 Trykk ned utløsningsspaken for å frigjøre motoren fra valsene (fig. 6).
- 3 Hold utløsningsspaken nede mens du trekker dokumentet tilbake ut av laminatoren (fig. 7).
- 4 Rengjør valsene ved å kjøre rensearket som følger med laminatoren, gjennom maskinen 2 til 3 ganger i varmelamineringsmodus (rød sone på temperaturbryteren). Hvis du ikke har dette arket, bruker du et lignende ark av kartong, med en bredde som passer i laminatoren.
- 5 Fortsett med lamineringen.

## Nyttige tips

- 1 **Retningslinjer for temperaturinnstilling:**

Ved laminering av tynt papir med lyst trykk, settes temperaturbryteren på den laveste innstillingen. Tykt papir og kraftig trykk krever høyere innstillinger. Temperaturinnstillingene varierer i forhold til overflatebehandlingen og den kjemisk sammensetning av og de varmeabsorberende egenskapene til materialet som lamineres.
- 2 Før du laminerer viktige eller verdifulle dokumenter, må du alltid kjøre en prøvelomme med et dokument av lignende type gjennom laminatoren.
- 3 Forsøk aldri å laminere kun én side av et dokument. Dette vil føre til at laminatoren ødelegges.
- 4 Så snart et lamineringsprodukt er ferdig, fjernes dette fra maskinen og plasseres på et jevnt underlag for nedkjøling. Dette hindrer at lommen krøller seg.
- 5 Sørg for at ventilasjonsåpningene på maskinen ikke blokkeres, da dette kan føre til at laminatoren overopphetes.

## Garanti

Denne maskinen har to års garanti fra kjøpsdato ved normal bruk. Innenfor denne garantiperioden vil ACCO Brands Europe etter eget forgdottbefinnende enten reparere eller erstatte enheter med feil, vederlagsfritt. Feil som oppstår på grunn av feil bruk eller bruk til uegnede formål, dekkes ikke av garantien. Kjøpsbevis må fremlegges.

Registrer produktet online på [www.accoeuropa.com](http://www.accoeuropa.com)

Hvis personer som ikke er autorisert av ACCO Brands Europe, foretar reparasjoner eller modifikasjoner på maskinen, gjøres garantien ugyldig. Det er vårt mål å sørge for at våre produkter er i overensstemmelse med de angitte spesifikasjonene. Denne garantien påvirker ikke forbrukerens juridiske rettigheter i henhold til nasjonal lovgivning for salg av varer.



## Säkerhetsanvisningar



DIN OCH ANDRAS SÄKERHET ÄR VIKTIG FÖR ACCO BRANDS EUROPE. I DEN HÄR BRUKSANVISNINGEN OCH PÅ PRODUKTEN FINNS VIKTIG SÄKERHETSINFORMATION. LÄS INFORMATIONEN NOGGRANT.



**DEN HÄR VARNINGSSYMBOLEN VISAS FÖRE ALL SÄKERHETSINFORMATION I BRUKSANVISNINGEN.**

**SYMBOLEN BETYDER ATT DET FINNS RISK FÖR PERSONSKADA ELLER SKADOR PÅ PRODUKTEN ELLER ANNAN EGENDOM.**

FÖLJANDE VARNING FINNS PÅ PRODUKTEN.



Det här säkerhetsmeddelandet betyder att det finns risk för dödsfall eller allvarliga personsador om du öppnar produkten och utsätter dig själv för livsfarliga spänningar.

Följande ISO- och IEC-symboler förekommer på produkten, med följande betydelse:



På/Av



Kall



Frigör



Varm

## Speciell anmärkning

Tack för att du nyligen köpt en GBC ficklaminator. Det kan hända att din nya laminator avger en svag lukt när du börjar använda den. Det är normalt, och avtar efter flera timmars användning.

## Rengöring



**Var försiktig:** Dra ut kontakten före rengöring av produkten.

- Torka endast utsidan med fuktig trasa. Använd inte rengöringsmedel eller lösningsmedel.
- Använd inte aerosol för dammtorkning och rengöring.
- Spreja inte in någonting i maskinen.

## Viktig säkerhetsinformation



**VARNING: TÄNK PÅ SÄKERHETEN – ANSLUT ALDRIG LAMINATORN TILL ELNÄTET FÖRRÄN DU LÄST BRUKSANVISNINGEN I SIN HELHET. FÖRVARA DESSA ANVISNINGAR PÅ EN LÄMPLIG PLATS SOM REFERENS I FRAMTIDEN. SKYDDA DIG MOT PERSONSKADOR – FÖLJANDE GRUNDLÄGGANDE SÄKERHETSINFORMATION MÅSTE FÖLJAS VID INSTÄLLNING OCH ANVÄNDNING AV PRODUKTEN.**

## Allmän säkerhetsinformation

- Använd maskinen enbart för avsett ändamål, nämligen att laminera dokument.
- Stoppa inte in något annat i laminatorns inmatningsöppning än lamineringsfickor med dokument.
- Ställ maskinen på en säker och stabil arbetsyta så att den inte kan falla och kanske orsaka personsador eller skada på laminatorn.
- Följ alla varningar och anvisningar på enheten.
- Använd ett vägguttag nära maskinen, och se till att det är lätt åtkomligt.
- Försök inte att laminera bara en sida. Då förstörs laminatorn.
- Blockera inte ventileringshålen. Då överhettas laminatorn.

## Elsäkerhetsinformation

- Maskinen får bara anslutas till matningsspänning som stämmer överens med de värden som anges på laminatorn.
- Dra ut stickkontakten innan du flyttar maskinen eller om den inte ska användas under en längre tid.
- Använd inte maskinen om sladden eller stickkontakten är skadade. Gör inga ändringar på stickkontakten. Den är utformad för rätt typ av elmatning.
- Överbelasta inte eluttagen – för många samtidigt anslutna enheter kan orsaka brand eller elchock.
- Maskinen är endast avsedd för användning inomhus.
- Stoppa aldrig in föremål genom hålen i höljet. Spill inte någon typ av vätska på produkten.
- Håll noga uppsikt när produkten används nära barn.

## Service

- Försök inte att själv utföra service eller reparationen på laminatorn. Dra ut stickkontakten om maskinen behöver repareras och kontakta en serviceverkstad som godkänts av ACCO Brands Europe.

## Specifikationer

	GBC HeatSeal H212	GBC HeatSeal H312
EI	230V / 50 Hz / 2 A / 500 W	230V / 50 Hz / 2 A / 500 W
Maskinens mått	400 x 173 x 117,5 mm	476 x 173 x 117 mm
Maskinens vikt	3,1 kg	3,9 kg
Maxbredd på fickorna	241 mm	318 mm
Maxtjocklek på fickorna	2 x 125 mic (250 totalt)	2 x 125 mic (250 totalt)
Maxtjocklek på ficka och dokument	0,8 mm	0,8 mm
Uppvärmningstid (2 x 75 mic)	5 minuter	5 minuter



**Viktigt:** Innan du börjar använda din nya laminator måste du **lyfta upp det bakre utmatningsfacket** på maskinen och låsa fast det (fig. 1).

## Användning, varmlaminering

- 1 Sätt i stickproppen i ett lämpligt nätuttag.
- 2 **Tryck på strömbrytarknappen** för att koppla på maskinen (fig. 2). Då tänds en röd indikatorlampa.
- 3 Använd lamineringstabellen (fig. 3), välj rätt temperaturinställning för fickans tjocklek och det material du ska laminera.
  - Om fickan blir "mjölkig" betyder det att temperaturen inte är tillräckligt hög. Låt laminatorns värma upp sig i ett par extra minuter och kör sedan genom fickan igen.
  - Om laminatet blir vågigt är TEMPERATUREN för hög. Kontrollera att temperaturratten står inställd på rätt temperatur.
  - Ge alltid laminatorn tillräckligt med tid för att anpassa sig till ändringar av temperaturinställningen.
- 4 När laminatorn har uppnått rätt temperatur hörs fyra pip.
- 5 Lägg dokumentet i en GBC lamineringsficka, så att det ligger intill den svetsade kanten och så att höger och vänster marginal är lika breda (fig. 4).
- 6 Lägg i fickan med innehåll rakt in i maskinen **med den svetsade kanten först**.
- 7 Laminatet matas automatiskt ut på laminatorns baksida. När fickan slutat röra sig, lägger du den genast på en plan yta för att svalna i en minut innan du hanterar den igen (fig. 5).
- 8 Om du har slutat laminera trycker du nu på knappen för att stänga av maskinen.

**SÄTT INTE IN TOMMA LAMINERINGSFICKOR I MASKINEN.**

## Användning, kallaminering

- 1 Sätt i stickproppen i ett lämpligt nätuttag.
- 2 Ställ temperaturratten till läget "kall" (fig. 2). 
- 3 **Tryck på strömbrytarknappen** för att koppla på maskinen (fig. 2). Då tänds en röd indikatorlampa.
- 4 När laminatorn är klar för användning hörs fyra pip.
- 5 Använd en GBC kallamineringsficka. (Tryckkänslig - ej för varmlaminering)

## Frigöringsspak

Hur du använder frigöringsspaken

- 1 Om fickan körs fast eller inte matas in ordentligt ska du omedelbart stänga av laminatorn.
- 2 Tryck ner frigöringsspaken för att frigöra motorn från rullarna (fig. 6).
- 3 Dra tillbaka dokumentet ur laminatorn medan du hela tiden håller ner frigöringsspaken (fig. 7).
- 4 Gör ren rullarna genom att köra genom rengöringsarket som följde med maskinen. Kör genom det 2-3 gånger i varmlamineringsläge (röda området på temperaturratten). Om du inte har kvar arket kan du använda ett liknande ark av kartong som passar laminatorns bredd.
- 5 Fortsätt lamineringen.

## Praktiska tips för laminering

- 1 **Riktlinjer för temperaturinställning:**

När du laminerar tunt papper med lättare bläcktäckning, ställer du temperaturratten i den nedre delen av skalan. Tjockt papper och mer bläck kräver högre inställning. Temperaturinställningen varierar alltefter yta, kemisk sammansättning och värmeegenskaper hos det som ska lamineras.
- 2 Innan du laminerar viktiga eller unika dokument bör du alltid först göra en testlaminering i en ficka med ett liknande dokument i.
- 3 Försök inte att laminera bara en sida. Då förstörs laminatorn.
- 4 Så fort som lamineringen är klar tar du ut det färdiga laminatet från baksidan av maskinen och lägger det på en sval plan yta för att svalna. Det gör att det inte rullar upp sig.
- 5 Blockera inte ventileringshålen. Då överhettas laminatorn.

## Garanti

Apparaten garanteras fungera i två år från inköpsdatum vid normal användning. Inom denna garantiperiod reparerar eller ersätter ACCO Brands Europe efter eget gottfinande, en defekt maskin utan kostnad. Garantin gäller inte för fel som uppstått på grund av felaktig eller olämplig användning. Kvitto med inköpsdatum måste uppvisas. Om

Registrera produkten online på [www.accoeurope.com](http://www.accoeurope.com)

reparationer eller ändringar utförts av personer som inte är auktoriserade av ACCO Brands Europe gäller inte garantin. Vår målsättning är att se till att våra produkter uppfyller angivna specifikationer. Denna garanti påverkar inte de rättigheter du har som konsument enligt lagen.



## Wskazówki dotyczące bezpieczeństwa



FIRMA ACCO BRANDS EUROPE PRZYWIĄZUJE DUŻĄ WAGĘ DO BEZPIECZEŃSTWA UŻYTKOWNIKA ORAZ INNYCH OSÓB. NINIEJSZA INSTRUKCJA I OZNACZENIA NA PRODUKCIE ZAWIERAJĄ WAŻNE WSKAZÓWKI DOTYCZĄCE BEZPIECZEŃSTWA. PROSIMY O DOKŁADNE ZAPOZNANIE SIĘ Z TYMI WSKAZÓWKAMI.



**PRZED KAŻDĄ INFORMACJĄ DOTYCZĄCĄ BEZPIECZEŃSTWA ZNAJDUJE SIĘ ZNAK OSTRZEGAWCZY.**

**ZNAK TEN WSKAZUJE OBECNOŚĆ ZAGROŻENIA DLA ZDROWIA LUB ŻYCIA LUDZI ALBO RYZYKA USZKODZENIA PRODUKTU LUB MIENIA.**

**NA PRODUKCIE ZNAJDUJE SIĘ NASTĘPUJĄCE OSTRZEŻENIE:**

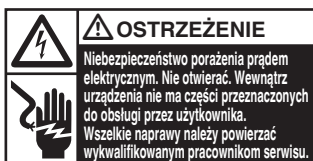

Oznacza to ryzyko poważnych obrażeń, a nawet śmierci, jeśli użytkownik otwory urządzenia i wystawi na działanie niebezpiecznego napięcia.

Na urządzeniu znajdują się przedstawione poniżej symbole ISO i IEC, którym przypisano następujące znaczenie:



Włączony / wyłączony



Laminacja na zimno



Zwalnianie zablokowanych dokumentów



Laminacja na gorąco

## Uwaga specjalna

Dziękujemy za zakup laminatora kieszeniowego GBC. W początkowej fazie użytkowania nowy laminator może wydzielać niewielki zapach. Jest to normalne zjawisko, które ulega zmniejszeniu po kilku godzinach pracy urządzenia.

## Czyszczenie urządzenia



**Uwaga:** Przed czyszczeniem wyłączyć laminator z sieci.

- Czyścić tylko elementy zewnętrzne, przecierając je wilgotną ściereczką. Nie używać detergentów ani rozpuszczalników.
- Nie stosować środków do czyszczenia lub usuwania zabrudzeń w aerozolu.
- Nie spryskiwać żadnymi środkami wnętrza urządzenia.

## Ważne środki ostrożności



**OSTRZEŻENIE: DLA WŁASNEGO BEZPIECZEŃSTWA, PRZED PODŁĄCZENIEM LAMINATORA DO ZASILANIA NALEŻY SIĘ DOKŁADNIE ZAOPATKOWAĆ Z NINIEJSZĄ INSTRUKCJĄ OBSŁUGI. INSTRUKCJĘ NALEŻY PRZECHOWYWAĆ W ŁATWO DOSTĘPNYM MIEJSCU, ABY W RAZIE POTRZEBY MÓC Z NIEJ SKORZYSTAĆ W PRZYSZŁOŚCI. ABY UNIKAĆ OBRAŻEŃ, PODCZAS PRZYKOTOWYWANIA I EKSPLOATACJI URZĄDZENIA NALEŻY PRZESTRZEGAĆ PRZEDSTAWIONYCH PONIŻEJ PODSTAWOWYCH ZASAD BEZPIECZEŃSTWA.**

## Ogólne środki ostrożności

- Urządzenie należy używać zgodnie z przeznaczeniem, tj. wyłącznie do laminacji dokumentów.
- Do szczeliny wejściowej laminatora nie należy wkładać żadnych innych przedmiotów oprócz folii laminacyjnych/dokumentów.
- Urządzenie należy ustawić na bezpiecznej, stabilnej powierzchni, aby zapobiec jego upadkowi oraz ewentualnemu zranieniu użytkownika i uszkodzeniu sprzętu.
- Należy przestrzegać wszystkich ostrzeżeń i wskazówek znajdujących się na urządzeniu.
- Gniazdko sieciowe powinno się znajdować blisko urządzenia i powinno być łatwo dostępne.
- Nie należy laminować jednostronnie – spowoduje to uszkodzenie laminatora.
- Nie należy blokować otworów wentylacyjnych – spowoduje to przegrzanie się laminatora.

## Środki ostrożności dotyczące zasilania prądem elektrycznym

- Urządzenie należy podłączyć do źródła zasilania o napięciu zgodnym z tabliczką znamionową urządzenia.
- Przed przeniesieniem urządzenia w inne miejsce lub jeśli nie jest ono wykorzystywane przez dłuższy okres czasu, należy je odłączyć od źródła zasilania.
- Nie wolno używać urządzenia, jeśli uszkodzony jest przewód zasilający lub wtyczka. Nie wolno modyfikować wtyczki. Wtyczka jest przystosowana do właściwego typu zasilania.
- Nie należy przeciążać gniazdek elektrycznych, gdyż grozi to pożarem lub porażeniem prądem.
- Urządzenie przeznaczone jest tylko do użytku wewnątrz pomieszczeń.
- Nigdy nie należy wkładać żadnych przedmiotów w otwory w obudowie. Nie rozlewać na urządzenie żadnych płynów.
- Należy zachowywać szczególną ostrożność, jeśli urządzenie jest obsługiwane w obecności dzieci.

## Serwis

- Nie należy podejmować prób przeglądu ani napraw laminatora we własnym zakresie. W razie potrzeby należy wyłączyć urządzenie z sieci i skontaktować się z autoryzowanym przedstawicielem serwisu ACCO Brands Europe w celu zlecenia wykonania koniecznych napraw.

## Dane techniczne

	GBC HeatSeal H212	GBC HeatSeal H312
Dane elektryczne	230V / 50Hz / 2A / 500W	230V / 50Hz / 2A / 500W
Wymiary urządzenia	400x173x117,5 mm	476x173x117 mm
Waga urządzenia	3,1 kg	3,9 kg
Maksymalna szerokość folii laminacyjnej	241 mm	318 mm
Maksymalna grubość folii laminacyjnej	2 x 125 µm (Łącznie 250)	2 x 125 µm (Łącznie 250)
Maksymalna grubość folii wraz z dokumentem	0,8 mm	0,8 mm
Czas nagrzewania (2 x 75 µm)	5 minut	5 minut

**Ważne:** Przed przystąpieniem do użytkowania nowego laminatora należy unieść tackę znajdującą się z tyłu laminatora i umocować ją w właściwym miejscu (rys. 1).

## Obsługa urządzenia – laminowanie na gorąco

- 1 Podłącz przewód zasilający do odpowiedniego źródła zasilania.
- 2 Włącz urządzenie, **naciskając przycisk zasilania** (rys. 2). Kontrolka świetlna zaświeci się na czerwono.
- 3 Korzystając ze wskaźników na laminatorze (rys. 3), wybierz ustawienie temperatury odpowiednie do grubości folii i foliowanych materiałów.
  - Jeśli po laminacji folia nie jest przejrzysta, oznacza to, że temperatura jest zbyt niska. Należy poczekać parę minut, aby laminator się bardziej nagrzał, a następnie jeszcze raz przepuścić dokument przez urządzenie.
  - Jeśli zafoliowany dokument jest pofałdowany, oznacza to, że TEMPERATURA jest zbyt wysoka. Sprawdź, czy regulator temperatury znajduje się we właściwej pozycji.
  - Zmieniając ustawienie temperatury, należy zawsze odczekać, aż laminator dostosuje się do zmiany.
- 4 Po osiągnięciu właściwej temperatury laminator wyemituje serię czterech sygnałów dźwiękowych.
- 5 Umieść dokument przeznaczony do laminacji w kieszonce folii laminacyjnej GBC w taki sposób, aby dokument przylegał do zgrzanej krawędzi folii, a marginesy po prawej i lewej stronie były równe (rys. 4).
- 6 Wsuń folię i jej zawartość **zgrzaną krawędzią** prosto do laminatora.
- 7 Laminowany dokument automatycznie wysunie się po drugiej stronie urządzenia. Gdy tylko dokument się zatrzyma, połóż go na płaskiej powierzchni i pozostaw na minutę do schłodzenia. (rys. 5).
- 8 Po zakończeniu laminowania naciśnij przycisk zasilania, aby wyłączyć urządzenie.
 

**NIE WKŁADAJ DO LAMINATORA PUSTEJ KIESZONKI LAMINACYJNEJ**

## Obsługa urządzenia – laminowanie na zimno

- 1 Podłącz przewód zasilania do odpowiedniego źródła zasilania.
- 2 Ustaw pokrętkę temperatury w pozycji „laminacja na zimno” (rys. 2).
- 3 Włącz urządzenie, **naciskając przycisk zasilania** (rys. 2). Kontrolka świetlna zaświeci się na czerwono.
- 4 Po osiągnięciu gotowości do pracy laminator wyemituje serię czterech sygnałów dźwiękowych.
- 5 Należy używać folii GBC do laminacji na zimno. (Folie sklepane przez docisk, przeznaczone do laminacji na zimno.)

## Dźwignia zwalniająca zablokowane dokumenty

Użycie dźwigni zwalniającej zablokowane dokumenty:

- 1 Jeśli foliowany dokument zablokuje się lub zostanie nieprawidłowo włożony, natychmiast wyłącz laminator.
- 2 Przesuń dźwignię zwalniającą w dół, aby zwolnić napęd wałków (rys. 6).
- 3 Wyciągnij dokument z laminatora, utrzymując dźwignię zwalniającą w pozycji na dole (rys. 7).
- 4 Wyczyść wałki, przepuszczając przez laminator 2-3 razy arkusz czyszczący dostarczany wraz z urządzeniem, w ustawieniu do laminacji na gorąco (odcinek czerwony pokrętki ustawień temperatury). W przypadku braku takiego arkusza można użyć podobnego arkusza z tektury, o wymiarach pasujących do szerokości laminatora.
- 5 Kontynuuj pracę.

## Laminacja – praktyczne wskazówki

- 1 **Ustawianie temperatury:**  
Laminując cienki papier w niewielkim stopniu pokryty tuszem drukarskim, należy ustawić temperaturę na niższe wartości. Grubszy papier i większa ilość tuszu wymagają wyższej temperatury. Ustawienia temperatury będą różne w zależności od wykończenia, składu chemicznego i zdolności pochłaniania ciepła laminowanych materiałów.
- 2 Przed laminowaniem ważnych dokumentów lub jedyńych egzemplarzy dokumentów należy zawsze wykonać najpierw laminację próbną, przepuszczając przez laminator folię z dokumentem podobnego rodzaju.
- 3 Nie należy laminować jednostronnie – spowoduje to uszkodzenie laminatora.
- 4 Natychmiast po zakończeniu laminowania należy wyjąć dokument z tylnej części urządzenia i położyć na chłodnej, równej powierzchni do schłodzenia, aby zapobiec pofałdowaniu się folii.
- 5 Nie należy blokować otworów wentylacyjnych – spowoduje to przegrzanie się laminatora.

## Gwarancja

Urządzenie objęte jest dwuletnią gwarancją eksploatacyjną, zakładając normalne użycie. Okres gwarancyjny liczy się od daty zakupu. W okresie gwarancyjnym producent, ACCO Brands Europe, zobowiązuje się bezpłatnie naprawić lub wymienić uszkodzone urządzenie. Gwarancja nie obejmuje uszkodzeń spowodowanych nieprawidłowym użytkowaniem laminatora lub wykorzystywaniem go do celów, do których nie jest przeznaczony.

Abi skorzystać z gwarancji, należy przedstawić dowód zakupu. Dokonanie napraw i modyfikacji urządzenia przez osoby nie upoważnione do tego przez firmę ACCO Brands Europe powoduje unieważnienie gwarancji. Chcemy, aby nasze produkty działały zgodnie ze specyfikacją. Niniejsza gwarancja nie ogranicza praw konsumentów wynikających z przepisów obowiązujących w danym kraju i dotyczących warunków sprzedaży towarów.

Prosimy o zarejestrowanie produktu na stronie internetowej [www.accoeurope.com](http://www.accoeurope.com)



## Důležité bezpečnostní pokyny

VAŠE BEZPEČNOST STEJNĚ JAKO BEZPEČNOST OSTATNÍCH OSOB JE PRO ACCO BRANDS EUROPE DŮLEŽITÁ. V TĚTO PŘÍRUČCE A NA VÝROBKU NALEZNETE DŮLEŽITÉ BEZPEČNOSTNÍ POKYNY. POZORNĚ SI JE PŘEČTĚTE.

 TÍMTO VÝSTRAŽNÝM SYMBOLEM JE OZNAČEN KAŽDÝ BEZPEČNOSTNÍ POKYN V TĚTO PŘÍRUČCE.

SYMBOL UPOZORŇUJE NA POTENCIÁLNÍ OHROŽENÍ OSOBNÍ BEZPEČNOSTI, KTERÉ BY MOHLO VÉST KE ZRANĚNÍ VÁS ČI JINÉ OSOBY A ZPŮSOBIT POŠKOZENÍ VÝROBKU NEBO MAJETKU.

TATO VÝSTRAHA SE NACHÁZÍ NA VÝROBKU.

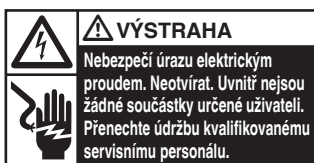

Toto bezpečnostní upozornění znamená, že pokud přístroj otevřete, vystavujete se nebezpečí zasažení elektrickým proudem, které může být za následek těžké zranění či smrt.

Následující symboly ISO a IEC, jež jsou umístěny na přístroji, mají tento význam:



Zapnuto / Vypnuto



Studená laminace



Uvolňovací páčka



Horká laminace

## Zvláštní upozornění

Děkujeme Vám za zakoupení kapsového laminátoru GBC. V počáteční fázi provozu může nový laminátor vydávat slabý zápach. Je to však normální jev, který po několika hodinách provozu zmizí.

## Čištění

-  **Pozor:** Před čištěním odpojte přístroj od zdroje napětí.
- Vnější části otírejte pouze vlhkým hadrem. Nepoužívejte saponáty ani ředidla.
  - Nepoužívejte aerosolové odprašovače ani čisticí prostředky.
  - Do přístroje nic nevstříkujte.

## Důležitá bezpečnostní opatření

-  **VÝSTRAHA:** PRO SVOJI VLASTNÍ BEZPEČNOST NEPŘÍPOJUJTE LAMINÁTOR KE ZDROJI ELEKTRICKÉHO NAPĚTÍ DŘÍVE, NEŽ SI DŮKLADNĚ PROSTUDUJETE TYTO POKYNY. UCHOVEJTE SI JE NA VHDNĚM MÍSTĚ PRO POZDĚJŠÍ POUŽITÍ. ABY PŘI NASTAVENÍ A POUŽÍVÁNÍ PŘÍSTROJE NEDOŠLO KE ZRANĚNÍ, JE NUTNÉ DODRŽOVAT NÁSLEDUJÍCÍ ZÁKLADNÍ BEZPEČNOSTNÍ OPATŘENÍ.

## Všeobecná opatření

- Přístroj používejte pouze k původnímu účelu, tj. k laminaci dokumentů.
- Do vstupního otvoru laminátoru nevkládejte nic jiného než laminovací kapsy/dokumenty.
- Přístroj umístěte na bezpečnou a stabilní pracovní plochu, aby nespadol a někoho nezranil nebo aby nedošlo k poškození přístroje.
- Dbejte všech upozornění a pokynů na přístroji.
- Zásuvka by měla být v blízkosti přístroje a měla by být snadno přístupná.
- Nepokoušejte se o jednostrannou laminaci, došlo by ke zničení laminátoru.
- Nezakrývejte větrací otvory na přístroji, způsobilo by to jeho přehřátí.

## Opatření pro práci s elektrickým proudem

- Laminátor musí být připojen ke zdroji napětí, jenž odpovídá údajům uvedeným na přístroji.
- Odpojte přístroj ze zdroje napětí, jakmile ho chcete přemístit nebo ho nebudete delší dobu používat.
- Laminátor nepoužívejte, je-li poškozen napájecí kabel nebo zástrčka. Zástrčku nikdy sami nevyměňujte. Je vyrobena tak, aby odpovídala danému elektrickému příkonu.
- Nepřetěžujte elektrické zásuvky, mohlo by dojít k požáru nebo úrazu elektrickým proudem.
- Přístroj je určen pouze pro použití v místnosti.
- Do otvorů v přístroji nestrkejte žádné předměty. Dbejte na to, abyste přístroj nepolíli žádnou tekutinou.
- V přítomnosti dětí je při použití tohoto přístroje třeba dbát zvýšené opatrnosti.

## Údržba

- Nepokoušejte se sami o údržbu nebo opravu laminátoru. Přístroj odpojte ze zdroje napětí a kontaktujte autorizovaný servis ACCO Brands Europe, aby provedl požadovanou opravu.

## Technické údaje

	GBC HeatSeal H212	GBC HeatSeal H312
Napájení	230 V / 50Hz / 2 A / 500 W	230 V / 50 Hz / 2 A / 500 W
Rozměry přístroje	400 x 173 x 117,5 mm	476 x 173 x 117 mm
Hmotnost přístroje	3,1 kg	3,9 kg
Maximální šířka laminovací kapsy	241 mm	318 mm
Maximální síla laminovací kapsy	2 x 125 µm (celkem 250 µm)	2 x 125 µm (celkem 250 µm)
Maximální síla laminovaného dokumentu včetně fólie	0,8 mm	0,8 mm
Doba zahřívání (2 x 75 µm)	5 minut	5 minut

**Důležité upozornění:** Než uvedete nový laminátor do provozu, **nadzvedněte výstupní zásobník**, umístěný na zadní části přístroje, a zajistěte jej ve správné poloze (obr. 1).

## Provozní režim, horká laminace

- 1 Připojte napájecí kabel k odpovídajícímu zdroji napětí.
- 2 **Stisknutím spínače** laminátor zapněte (obr. 2). Kontrolka se rozsvítí červeně.
- 3 S použitím laminační tabulky (obr. 3) zvolte teplotu odpovídající síle laminační kapsy a materiálu, který se chystáte zalaminovat.
  - Zdá-li se zalaminovaný dokument zakalený, znamená to, že laminátor není dostatečně horký. Nechte jej několik minut znovu zahřát, a pak projed'te kapsu přístrojem ještě jednou.
  - Je-li zalaminovaný dokument zvlněný, je TEPLOTA příliš vysoká. Zkontrolujte, je-li volič nastavený na správnou teplotu.
  - Vždy vyčkejte dostatečně dlouhou dobu, aby se laminátor přizpůsobil změnám nastavené teploty.
- 4 Jakmile laminátor dosáhne provozní teploty, ozve se série čtyř pípnutí.
- 5 Dokument vložte do laminační kapsy GBC tak, aby byl vyrovnán se zataveným koncem a po pravé i levé straně zůstaly stejné okraje (obr. 4).
- 6 Laminační kapsu s dokumentem zasuňte kolmo do přístroje **zatavenou stranou napřed**.
- 7 Zalaminovaný dokument se automaticky vysune ze zadní strany přístroje. Jakmile se kapsa zastaví, ihned ji vyjměte a před další manipulací ji nechte minutu vychladnout na rovné ploše (obr. 5).
- 8 Nebudete-li již dále laminovat, stisknutím spínače laminátor vypněte.

**NIKDY DO LAMINÁTORU NEVLÁDAJTE PRÁZDNOU KAPSU**

## Provozní režim, studená laminace

- 1 Připojte napájecí kabel k odpovídajícímu zdroji napětí.
- 2 Otáčením knoflíku nastavte teplotu do polohy „studená laminace“ (obr. 2).
- 3 **Stisknutím spínače** laminátor zapněte (obr. 2). Kontrolka se rozsvítí červeně.
- 4 Jakmile je laminátor připraven k provozu, ozve se série čtyř pípnutí.
- 5 K laminování použijte laminační kapsy GBC určené pro studenou laminaci. (Tlakové citlivé kapsy – pro laminování za studena)

## Uvolňovací páčka

Jak používat uvolňovací páčku

- 1 Dojde-li k zaseknutí nebo špatnému vložení laminační kapsy, laminátor okamžitě vypněte.
- 2 Stlačte uvolňovací páčku, abyste zvedli motor z válečků (obr. 6).
- 3 Uvolňovací páčku podržte stisknutou a přitom vytáhněte dokument z laminátoru (obr. 7).
- 4 Vyčistěte válečky tak, že necháte přístrojem za vysoké teploty (červená zóna na regulátoru teploty) 2-3x projít čistící list, který se dodává spolu s laminátorem. Pokud jej již nemáte, použijte obdobný list vyrobený z kartónu o šířce laminátoru.
- 5 Pokračujte v laminování.

## Užitečné tipy pro laminování

- 1 **Pokyny pro nastavení teploty:**  
Při laminování tenkého papíru s řídkým potiskem nastavte teplotu otáčením tlačítka na nižší hodnotu. Silnější papír a hustý potisk si vyžadují vyšší hodnoty. Nastavení teploty se bude lišit podle povrchu, chemického složení a schopnosti laminovaného materiálu pohlcovat teplo.
- 2 Před laminováním důležitých či unikátních dokumentů vždy proveďte zkušební laminaci s použitím obdobného typu dokumentu.
- 3 Nikdy se nepokoušejte o jednostrannou laminaci. Dojde ke zničení laminátoru.
- 4 Jakmile je laminování ukončeno, vyjměte dokument ze zadní části přístroje a nechte jej na studené rovné ploše vychladnout, aby se zabránilo zkroucení kapsy.
- 5 Nezakrývejte větrací otvory, způsobilo by to přehřátí laminátoru.

## Záruka

Na provoz tohoto přístroje platí při běžném použití 2-letá záruka ode dne nákupu. Během záruční doby firma ACCO Brands Europe podle své vlastní úvahy vadný přístroj bezplatně opraví nebo vymění. Na závady způsobené zneužitím nebo použitím pro nevhodné účely se záruka nevztahuje. V každém případě je nutno předložit platební doklad s datem nákupu. Opravy a změny přístroje, provedené osobou, jež k

Tento výrobek si můžete zaregistrovat online na [www.accoeurope.com](http://www.accoeurope.com)

tomu není oprávněna firmou ACCO Brands Europe, se platnost záruky zruší. Snažíme se zajistit, aby naše výrobky fungovaly v souladu s uvedenými technickými údaji. Touto zárukou nejsou ovlivněna zákonná práva vztahující se na prodej zboží, která spotřebitelům přísluší podle příslušných státních zákonů.



## Biztonsági előírások



AZ ÖN ÉS A MÁSONK BIZTONSÁGA FONTOS SZEMPONT AZ ACCO BRANDS EUROPE SZÁMÁRA. EBBEN A HASZNÁLATI ÚTMUTATÓBAN ÉS MAGÁN A TERMÉKEN FONTOS BIZTONSÁGI ELŐÍRÁSOK TALÁLHATÓK. KÉRJÜK, FIGYELMESEN OLVASSA EL EZEKET.



A HASZNÁLATI ÚTMUTATÓBAN MINDEN, BIZTONSÁGGAL KAPCSOLATOS MEGJEGYZÉS ELŐTT BIZTONSÁGI FIGYELMEZTETŐ JELZÉS TALÁLHATÓ.

EZ A JELZÉS AZ OLYAN ESETLEGES VESZÉLYHELYZETEKRE HÍVJA FEL A FIGYELMET, AMELYEK SORÁN SÉRÜLÉS ÉRTHETI ÖNT VAGY MÁSONKAT, ILLETVE KÁR KELETKEZHET A TERMÉKEN VAGY MÁR TÁRGYAKBAN.

A TERMÉKEN A KÖVETKEZŐ FIGYELMEZTETÉS OLVASHATÓ.

	<b>FIGYELEM!</b>
	<b>Áramütés veszélye! Ne nyissa fel! Nem tartalmaz a felhasználó által cserélhető alkatrészeket. A javítást bízza szakemberre.</b>

Ez a biztonsági figyelmeztetés azt jelenti, hogy a berendezés felnyitásával olyan nagy elektromos feszültségnek teheti ki magát, amely komoly vagy akár halálos sérüléshez is vezethet.

A termékben a következő ISO és IEC jelzések szerepelnek, az alábbi jelentéssel:



Be/Ki



Hideg



Kiolvás



Fűtés

## Megjegyzés

Köszönjük, hogy a GBC fóliatásak-lamináló gépét választotta! A gép az első használat során enyhe kellemetlen szagot bocsáthat ki. Ez teljesen normális, és a termék néhány órai használata után megszűnik.

## Tisztítás



**Vigyázat!** Tisztítás előtt húzza ki a berendezés hálózati csatlakozóját.

- Csak a berendezés külső részét törölje át nedves ruhával. Ne használjon tisztítószert vagy oldószert.
- Ne használjon a készülékhez aeroszolos portalanító- vagy tisztítószert.
- Ne permetezzen semmit a készülék belsejébe.

## Műszaki leírás

	GBC HeatSeal H212	GBC HeatSeal H312
Elektromos jellemzők	230 V / 50 Hz / 2 A / 500 W	230 V / 50 Hz / 2 A / 500 W
A készülék mérete	400x173x117,5 mm	476x173x117 mm
A készülék súlya	3,1 kg	3,9 kg
A fóliatásak maximális szélessége	241 mm	318 mm
A fóliatásak maximális vastagsága	2 x 125 mikron (összesen 250)	2 x 125 mikron (összesen 250)
Maximális vastagság (tasak + papír)	0,8 mm	0,8 mm
Felmelegedési idő (2 x 75 mikron)	5 perc	5 perc

## Alapvető biztonsági előírások



**FIGYELEM! A SAJÁT BIZTONSÁGA ÉRDEKÉBEN NE CSATLAKOZTASSA A TASAKLAMINÁLÓ BERENDEZÉST AZ ELEKTROMOS HÁLÓZATHOZ A BIZTONSÁGI ÚTMUTATÓ ALAPOS ELOLVASÁSA NÉLKÜL. AZ ÚTMUTATÓT TARTSA A KÉSŐBBIEKBEN IS KÖNNYEN ELÉRTHETŐ HELYEN. A SÉRÜLÉSEK ELKERÜLÉSE ÉRDEKÉBEN TARTSA BE A KÖVETKEZŐ ALAPVETŐ BIZTONSÁGI ELŐÍRÁSOKAT A TERMÉK ELŐKÉSZÍTÉSE ÉS HASZNÁLATA SORÁN.**

## Általános biztonsági előírások

- A berendezést kizárólag rendeltetésszerűen, azaz dokumentumok laminálására használja.
- Tilos a lamináló bemeneti nyílásába tasakon, illetve dokumentumon kívül bármilyen más tárgyat helyezni!
- Állítsa a berendezést olyan biztonságos és stabil helyre, ahonnan az nem eshet le, így elkerülhető az ebből eredő sérülések, illetve a berendezés károsodása.
- Kövesse a berendezésben található utasításokat és figyelmeztetéseket.
- Úgy helyezze el a berendezést, hogy az elektromos hálózati csatlakozójait a közelben és könnyen elérhető helyen legyen.
- Ne próbálkozzon egyoldalal laminálással, mert ezzel tonkreteszi a berendezést.
- Ne zárja el a szellőzőnyílásokat, mert a laminológép túlmelegedhet!

## Elektromos biztonsági előírások

- A berendezést a rajta feltüntetett feszültségértékű tápfeszültséghez kell csatlakoztatni.
- Ha el akarja mozdítani a berendezést, vagy ha hosszabb ideig szüneteltetni kívánja a berendezés használatát, húzza ki a hálózati csatlakozódugót a csatlakozójatból.
- Tilos az üzemeltetés sérült hálózati vezetékkel vagy dugasszal! Ne végezzen semmilyen átalakítást a csatlakozódugason! A dugaszt a megfelelő tápfeszültséghez alakították ki.
- Ne terhelje az előírtnál nagyobb teljesítménnyel az elektromos csatlakozójatokat, mert ez tüzet vagy áramütést okozhat!
- A berendezést csak háry helyen szabad használni!
- Tilos a nyílásokon keresztül bármilyen tárgyat a laminológépbe bepréselni! Tilos a berendezésre bármilyen folyadékot önteni!
- Ha gyermekek közelében használja a berendezést, fokozott figyelemre és elővigyázatosságra van szükség.

## Javítás

- Ne próbálja saját maga megjavítani a meghibásodott laminológépet! Húzza ki a berendezés hálózati csatlakozóját, és a javítás érdekében forduljon az ACCO Brands Europe hivatalos szervizképviseletéhez!

**Fontos:** A laminálás megkezdése előtt a gép hátoldalán található **kimeneti tálcát emelje fel**, és illessze a helyére (1. ábra).

## A berendezés kezelése, meleglaminálás

- 1 Csatlakoztassa az elektromos hálózati csatlakozót egy megfelelő hálózati csatlakozóaljzathoz!
- 2 **A lamináló gép kapcsológombjának lenyomásával** kapcsolja be a készüléket (2. ábra). A jelzőlámpa pirosan világít.
- 3 A 3. ábrán megadott adatok alapján állítsa be a fóliátasak vastagságának és a laminálandó anyag minőségének megfelelő laminálási hőmérsékletet.
  - Ha a laminált anyag a berendezésen való első áthaladás után homályos, akkor túl alacsony volt a laminálási hőmérséklet. Ilyen esetben állítsa magasabbra a hőfokot, várja meg, amíg a gép felmelegszik, és hajtsa végre még egyszer a laminálási műveletet!
  - Ha a laminált anyag hullámos, akkor a laminálási HŐMÉRSÉKLET túl magas volt. Ellenőrizze, hogy a berendezés a megfelelő hőfokra lett-e beállítva, és szükség esetén csökkentse a hőmérsékletet!
  - Minden esetben hagyjon elegendő időt arra, hogy a lamináló gép elérje a kívánt hőmérsékletet!
- 4 A berendezés négy rövid síphanggal jelzi, hogy elérte az üzemi hőfokot.
- 5 Úgy helyezze a dokumentumot a GBC fóliátasakba, hogy illeszkedjen a fólia zárt végéhez, a dokumentum két szélén túléről fóliaszegély pedig egyforma széles legyen mindkét oldalon (4. ábra).
- 6 Helyezze a tasakot és tartalmát a készülékbe úgy, hogy **a tasak zárt vége legyen elől**.
- 7 A laminált anyag a készülék hátsó oldalán jön ki. Ha a tasak már nem mozog tovább, azonnal helyezze síma felülre, hagyja egy percgig hűlni, és csak ezt követően fogja meg (5. ábra).
- 8 Amint befejezte a laminálást, nyomja meg a gép kapcsológombját, és ezzel kapcsolja ki a gépet.

**SOHA NE HELYEZZEN ÜRES FÓLIÁTASAKOT A GÉPBE!**

## A berendezés kezelése, hideglaminálás

- 1 Csatlakoztassa az elektromos hálózati csatlakozót egy megfelelő hálózati csatlakozóaljzathoz.
- 2 Forgassa el a hőfokszabályozó tárcsát a „hideg” állásba (2. ábra).
- 3 **A lamináló gép kapcsológombjának lenyomásával** kapcsolja be a készüléket (2. ábra). A jelzőlámpa pirosan világít.
- 4 A berendezés négy rövid síphanggal jelzi, hogy használatra kész.
- 5 Használja a GBC hideglamináló fóliátasakját. (Nyomásra tapadó – nem hőhatásra reagáló fólia.)

## Kioldókar

A kioldókar használata.

- 1 Ha a fólia elakad, vagy azt rosszul helyezték a gépbe, a készüléket azonnal kapcsolja ki.
- 2 Nyomja le a kioldókart, hogy a motort leválassza a görgőkről (6. ábra).
- 3 A kioldókart tartsa lenyomva, és közben a bemeneti nyíláson keresztül húzza ki a dokumentumot a gépből (7. ábra).
- 4 Kapcsolja be a lamináló gépet, és tisztítsa meg a görgőket úgy, hogy a készülékhez kapott tisztítólapot kétszer-háromszor végigfuttatja a gépen meleg üzemmódban (a piros zóna a hőfokszabályozó tárcsán). Ha nincs ilyen tisztítólapja, használjon egy hasonló kartonlapot, amely nem haladja meg a gép szélességét.
- 5 Folytassa a laminálást.

## Hasznos tippek a lamináláshoz

- 1 **Hőmérséklet-beállítási útmutató:**  
Ha vékony papírt szeretne fóliázni, amelyen viszonylag kevés nyomtatott szöveg van, akkor állítsa a hőfokszabályozó tárcsát alacsony értékre. Vastagabb papír és sűrűn nyomtatott szöveg esetében válasszon magasabb hőfokot. A megfelelő hőfokbeállítás függ a fóliázandó anyag kivitelétől, kémiai összetételétől és hőnyelő képességétől is.
- 2 Fontos vagy egyedi dokumentumok laminálásakor minden esetben végezzen próbafóliázást egy hasonló típusú dokumentummal.
- 3 Ne próbálkozzon egyoldalas laminálással, mert ezzel tönkreteszí a berendezést.
- 4 A laminálás befejeztével húzza ki a tasakot a gép hátsó részéből, és helyezze egy hideg, lapos felülre, hogy megelőzze a sarkok felgyűrődését.
- 5 Ne zárja el a szellőzőnyílásokat, mert a lamináló gép túlmelegedhet.

## Garancia

A termék működéséért rendeltetésszerű használat esetén a vásárlás dátumától számítva két év jótállást vállalunk. A jótállási időszak alatt az ACCO Brands Europe – saját belátása szerint – díjmentesen megjavítja vagy kicseréli a meghibásodott gépet. A jótállás nem vonatkozik a helytelen vagy nem rendeltetésszerű használat miatt fellépő hibákra. A jótállás igénybe vételéhez kérjük bemutatni a vásárlás dátumát igazoló dokumentumot.

A termék az interneten a következő címen regisztrálható: [www.accoeurope.com](http://www.accoeurope.com)

Az ACCO Brands Europe által nem feljogosított személy által végzett javítás vagy átalakítás érvényteleníti a garanciát. Mindent megteszünk annak érdekében, hogy termékeink a specifikációban leírtaknak megfelelő teljesítményt nyújtsák. Jelen jótállás nem befolyásolja azokat a törvényes jogokat, amelyekkel ügyfeleink az árúértékesítésre nézve irányadó nemzeti jogszabályok szerint rendelkeznek.



## Инструкции по безопасности

ВАША БЕЗОПАСНОСТЬ НАРЯДУ С БЕЗОПАСНОСТЬЮ ДРУГИХ ЛИЦ ЯВЛЯЮТСЯ ВАЖНЫМИ АСПЕКТАМИ ДЛЯ КОМПАНИИ ACCO BRANDS EUROPE. ДАННАЯ ИНСТРУКЦИЯ И УСТРОЙСТВО СОДЕРЖАТ ВАЖНУЮ ИНФОРМАЦИЮ ПО БЕЗОПАСНОСТИ. ПРИВЕДЕННУЮ ИНФОРМАЦИЮ СЛЕДУЕТ ВНИМАТЕЛЬНО ПРОЧИТАТЬ.

 ПРЕДУПРЕЖДАЮЩИЙ ЗНАК БЕЗОПАСНОСТИ РАСПОЛОЖЕН ПЕРЕД КАЖДЫМ СООБЩЕНИЕМ О БЕЗОПАСНОСТИ В ДАННОЙ ИНСТРУКЦИИ.

ДАННЫЙ ЗНАК УКАЗЫВАЕТ НА ПОТЕНЦИАЛЬНУЮ ЛИЧНУЮ ОПАСНОСТЬ, КОТОРАЯ МОЖЕТ ПРИВЕСТИ К ПОЛУЧЕНИЮ ТРАВМ ВАМИ ИЛИ ДРУГИМИ ЛИЦАМИ, А ТАКЖЕ ВЫЗВАТЬ ПОВРЕЖДЕНИЕ УСТРОЙСТВА ИЛИ ИМУЩЕСТВА.

ДАННОЕ ПРЕДУПРЕЖДЕНИЕ НАЙДЕНО НА УСТРОЙСТВЕ.



Данное сообщение о безопасности означает, что Вы можете получить серьезную травму или погибнуть, если откроете устройство и подвергнете себя воздействию опасного напряжения.

На данном устройстве имеются следующие знаки, стандартизованные организациями ISO и IEC, обозначающие следующее:



Вкл/Выкл



Холодное ламинирование



Отжимной рычаг



Горячее ламинирование

## Особое примечание

Благодарим Вас за недавно сделанную покупку пакетного ламинатора GBC Pouch Laminator. Ваш новый ламинатор может испускать легкий запах в течение начального периода эксплуатации. Это вполне нормально; запах уменьшится после нескольких часов работы.

## Чистка

 **Предостережение!** Отсоединять устройство от розетки электропитания до начала чистки.

- Протирать внешнюю поверхность только влажной тканью.
- Не использовать моющие средства или растворители.
- Не использовать аэрозольные чистящие средства.
- Нечего не распылять во внутрь устройства.

## Важные меры предосторожности

 **ПРЕДУПРЕЖДЕНИЕ:** ДЛЯ ВАШЕЙ БЕЗОПАСНОСТИ НЕ СЛЕДУЕТ ПОДКЛЮЧАТЬ ЛАМИНАТОР К ЭЛЕКТРОСЕТИ ДО ТЕХ ПОР, ПОКА ПОЛНОСТЬЮ НЕ ПРОЧИТАНЫ ДАННЫЕ ИНСТРУКЦИИ. ХРАНИТЬ ИНСТРУКЦИИ НАДЛЕЖИТ В УДОБНОМ МЕСТЕ ДЛЯ ПОСЛЕДУЮЩИХ СПРАВОК. ВО ИЗБЕЖАНИЕ ТРАВМ ПРИ УСТАНОВКЕ И ЭКСПЛУАТАЦИИ ДАННОГО УСТРОЙСТВА ДОЛЖНЫ СОБЛЮДАТЬСЯ СЛЕДУЮЩИЕ ОСНОВНЫЕ МЕРЫ ПРЕДОСТОРОЖНОСТИ:

## Правила общей безопасности

- Использовать устройство только по прямому назначению — для ламинирования документов.
- В открытой полости пакетоприемника ламинатора размещать исключительно пакеты/документы.
- Размещать устройство следует на безопасной, устойчивой рабочей поверхности во избежание падения устройства и возможности причинения телесного повреждения и повреждения устройства.
- Соблюдать все предупреждения и инструкции, отмеченные на устройстве.
- Устройство следует устанавливать вблизи розетки питания; к розетке питания должен быть обеспечен свободный доступ.
- Не производить попыток одностороннего ламинирования; это испортит ламинатор.
- Не блокируйте вентиляционные прорези, это вызовет перегрев ламинатора.

## Правила электробезопасности

- Данное устройство должно подключаться к источнику питания с напряжением, соответствующим величинам, указанным на устройстве.
- Отсоединять устройство от сети, если вы хотите переставить его в другое место или при длительном отсутствии необходимости в его использовании.
- Не включать устройство, если электрический шнур или вилка повреждены. Запрещается модифицировать входящую в комплект поставки вилку электропитания. Вилка сконфигурирована на соответствующее электропитание.
- Не перегружать электрические розетки сверх их мощности, так как это может вызвать возгорание или поражение электрическим током.
- Устройство предназначено для использования только внутри помещений.
- Никогда не проталкивать предметы через прорези в корпусе. Не проливать жидкость на данное устройство.
- Необходимо пристальное наблюдение при использовании данного устройства в непосредственной близости от детей.

## Ремонтно-техническое обслуживание

- Не предпринимайте попыток обслуживать или ремонтировать ламинатор самостоятельно. В случае неисправности следует отключить изделие и связаться с представителем техобслуживания компании ACCO Brands Europe по любым необходимым ремонтным работам.

## Технические данные

	GBC HeatSeal H212	GBC HeatSeal H312
Электропитание	230 В / 50 Гц / 2 А / 500 Вт	230 В / 50 Гц / 2 А / 500 Вт
Размеры устройства	400x173x117,5 мм	476x173x117 мм
Вес устройства	3,1 кг	3,9 кг
Максимальная ширина пакета	241 мм	318 мм
Максимальная толщина пакета	2 x 125 мкм (всего 250 мкм)	2 x 125 мкм (всего 250 мкм)
Максимальная толщина пакета вместе с документом	0,8 мм	0,8 мм
Время прогрева (2 x 75 мкм)	5 минут	5 минут

**Важное примечание!** До начала работы с вашим новым ламинатором следует приподнять разгрузочный лоток, расположенный на задней стороне устройства, и зафиксировать его по месту (рис. 1).

## Рабочие инструкции по горячему ламинированию

- 1 Подсоединить шнур питания к соответствующему источнику питания.
  - 2 Нажать кнопку питания в положение "ON" (Вкл) для подачи питания (рис. 2), загорится красный свет индикатора.
  - 3 Используя рекомендации по ламинированию (рис. 3), выбрать установку степени нагрева, соответствующую толщине пакета и типу материала для ламинирования.
    - Если ламинируемый элемент не выглядит прозрачным, то это означает, что температура ламинатора не достаточно высокая. Оставить ламинатор в режиме прогрева еще на несколько минут и затем прогнать пакет еще раз.
    - Если ламинируемый элемент выглядит покрытым рябью, то ТЕМПЕРАТУРА слишком высокая. Проверить установку степени нагрева в соответствующем секторе круговой шкалы.
    - Всегда иметь в запасе достаточное время для корректировки ламинатора к изменениям установив степени нагрева.
  - 4 По достижении ламинатором рабочей степени нагрева раздастся серия из четырех коротких звуковых сигналов.
  - 5 Расположить документ, подлежащий ламинированию, в пакете GBC для ламинирования так, чтобы нижняя кромка документа была выровнена по запаянной кромке пакета, а поля по правой и левой сторонам документа были одинаковыми (рис. 4).
  - 6 Вставить пакет с документом прямо в устройство запаянной кромкой вперед.
  - 7 Ламинированный элемент автоматически выйдет из задней стороны устройства. Как только движение пакета прекратится, немедленно поместить его на ровную поверхность для охлаждения на одну минуту до начала его дальнейшей обработки (рис. 5).
  - 8 По окончании ламинирования нажать кнопку "OFF" (Выкл) для выключения питания устройства.
- НЕ ВВОДИТЕ В УСТРОЙСТВО ПАКЕТ БЕЗ ДОКУМЕНТА**

## Рабочие инструкции по холодному ламинированию

- 1 Подсоединить шнур питания к соответствующему источнику питания.
- 2 Повернуть круговую шкалу степени нагрева в положение "cold" (холодное ламинирование) (рис. 2).
- 3 Нажать кнопку питания в положение "ON" (Вкл) для подачи питания (рис. 2), загорится красный свет индикатора.
- 4 По готовности ламинатора к работе раздастся серия из четырех коротких звуковых сигналов.
- 5 Для ламинирования использовать холодный пакет GBC (чувствительный к давлению пакет для холодного ламинирования).

## Отжимной рычаг

Как пользоваться отжимным рычагом.

- 1 В случае заедания пакета или его неправильного ввода, немедленно выключить ламинатор.
- 2 Нажать на отжимной рычаг для отсоединения мотора от роликов (рис. 6).
- 3 Вытяните ваш документ обратно из ламинатора при нажатом отжимном рычаге (рис. 7).
- 4 Произведите чистку роликов путем прогона через устройство очистного листа бумаги, поставляемого вместе с ламинатором, 2 или 3 раза в горячем режиме работы (красная зона на круговой шкале нагрева). При отсутствии очистного листа воспользуйтесь аналогичным листом, сделанным из картона по ширине ламинатора.
- 5 Продолжить ламинирование.

## Полезные подсказки для ламинирования

- 1 **Процедура установки температурного режима:**  
При ламинировании тонкой бумаги с недостаточной кроющей способностью печатной краски установить степень нагрева на круговой шкале в нижнем конце диапазона. Толстая бумага и чрезмерная кроющая способность печатной краски требуют установки более высокой степени нагрева. Установки степени нагрева меняются в зависимости от отделки, химического состава и теплопроводительных свойств ламинируемого материала.
- 2 До начала процесса ламинирования важных документов или документов в единственном экземпляре следует всегда прогонять через ламинатор пробный пакет аналогичного типа документов.
- 3 Не пытайтесь делать одностороннее ламинирование. Это приведет к порче ламинатора.
- 4 По окончании ламинирования уберите пакет из тыловой части машины и поместите его для охлаждения на прохладную плоскую поверхность во избежание скручивания и изгибов пакета.
- 5 Не блокируйте вентиляционные прорези; это вызовет перегрев ламинатора.

## Гарантия

Работа данного устройства обеспечивается двухлетней гарантией от даты приобретения при условии нормальной эксплуатации. В рамках гарантийного периода компания ACCO Brands Europe на свое усмотрение произведет либо ремонт, либо замену неисправного устройства бесплатно. Данная гарантия не распространяется на неисправности, вызванные несоблюдением правил эксплуатации или использованием изделия в непредусмотренных целях. Необходимо

подтверждение даты приобретения. Работы по ремонту и модификации, проведенные лицами, не имеющими сертификации компании ACCO Brands Europe, прекращают действие гарантии. Мы стремимся обеспечить высокие эксплуатационные свойства изделия согласно предоставленной спецификации. Данная гарантия не затрагивает юридические права потребителей в рамках соответствующего национального законодательства, регулирующего продажу товаров.

Зарегистрируйте данный продукт по адресу [www.accoeuropa.com](http://www.accoeuropa.com)

## Service

- GB ACCO Service Division**  
Hereward Rise, Halesowen, West Midlands, B62 8AN  
Tel: 0845 658 6000, Fax: 0870 421 5576  
www.acco.co.uk/service
- FR ACCO France**  
Service Après-Vente  
Tel: 0820 872 356, Fax: 03 80 68 60 49
- DE ACCO Deutschland**  
Arnoldstrasse 5, 73614 Scorndorf, Germany  
Tel: +49 7181/887-420, Fax: +49 7181/887-498
- ES ACCO Iberia SL**  
Isaac Peral 19, 28820 Coslada (Madrid)  
Tel: 91 669 9391, Fax: 91 672 07 11
- IT ACCO Brands Italia Srl**  
Via Pietro Nenni 13, Settimo Torinese (TO)  
Tel: +39 011 896 11 11, Fax: +39 011 896 11 13  
assistenzaItalia@acco.com
- BE ACCO Brands Benelux B.V.**  
Peppelkade 64, 3992AK Houten, Nederland/Les Pays-Bas  
Tel: 0800-73362, Fax: 02-4140784  
info@accobenelux.be, www.accobenelux.be
- LUX ACCO Brands Benelux B.V.**  
Peppelkade 64, 3992AK Houten, Nederland/Les Pays-Bas  
Tel: 0800-21132, Fax: 02-4140784  
info@accobenelux.be, www.accobenelux.be
- NL ACCO Brands Benelux B.V.**  
Peppelkade 64, 3992AK Houten, Nederland/Les Pays-Bas  
Tel: 030-6346060, Fax: 030-6346070  
info@accobenelux.nl, www.accobenelux.nl
- SE ACCO Brands Nordic AB**  
Makadamgatan 5, 254 64 Helsingborg, Sweden  
Tel: +46 42 38 36 00, Fax: +46 42 38 36 10  
service.nordic@acco.com
- LV**
- EW**
- LT**
- CZ XERTEC a.s.**  
U Továren, 770/1b, 102 00, Praha 10, Ceska Republika  
Tel: +420 271 741 800, Fax: +420 271 743 143  
www.xertec.cz
- PL SERWIS ACCO**  
05-300 Mińsk Mazowiecki, Ul. Grobelnego 4, Polska  
Tel: +48 25 758 11 90, Fax: +48 25 758 11 90
- HU ACCO Hungária Kft**  
Budapest, Ócsai út 4., 1239, Hungária  
Tel: +36 1 283 1645, Fax: +36 0 283 0928
- RUS Представительство компании «АННО Дойчланд ГМБХ и НО. НГ»**  
Россия 105005, Москва, Денисовский пер., д.26  
Тел: (495) 933-51-63, Факс: (495) 933-51-64
- UKR Полиграфические СИСТЕМБ**  
03110 Киев, Украина, Пр.Червонозорный, 51,  
офис 216 лабораторного корпуса НИИ СП  
Тел: (+38) 044 495-1293, Факс: (+38) 044 248-4923
- AUS ACCO Australia Pty Ltd**  
Level 2, 8 Lord Street, Botany, NSW, Australia 2019  
Tel: +61 2 9700 0180, Fax: +61 2 9700 0195  
sales.au@acco.com
- A ACCO Österreich**  
Sallmann Bürotechnik GmbH, Schumacherstr.13, 5020 Salzburg  
Tel: 0662 4345 160, Fax: 0662 4345 164  
bachinger@sallmann.at
- CH ACCO Schweiz**  
ABC Bürotechnik AG, Winkelbüel 4, 6043 Adligenswil  
Tel: 041 375 6060, Fax: 041 375 6061  
bl@abc-bueroechnik.ch
- IRE ACCO-Rexel Ltd**  
Clonsbaugh Business & Technology Park, Clonsbaugh, Dublin 17, Ireland  
Tel: 01 816 4300, Fax: 01 816 4302  
information-ie@acco.com, www.accorexel.ie
- IND GBC Asia Pte Ltd**  
47 Ayer Rajah Crescent, #05-08/17, Singapore 139947
- BD GBC**  
Tel: +65 6776 0195, Fax: +65 6779 1041  
webmaster@gbcasia.com.sg
- JPN GBC-Japan K.K.**  
14F Harmony Tower, 1-32-2 Honcho, Nakano-ku, Tokyo 164-8721  
Tel: (81)-03-5351-1801, Fax: (81)-03-5351-1831  
serv@gbc-japan.co.jp, www.gbc-japan.co.jp

Ref: H212H312/5276  
Issue: 1 (03/07)



ACCO Brands Europe  
Oxford House  
Aylesbury HP21 8SZ  
United Kingdom

www.accoeurope.com